

FQ60N2PE1



Семейство продуктов	Холодильник
Установка	Отдельностоящий
Категория	4-х дверный
Полный No-Frost	Полный
Тип охлаждения	Полный No-Frost - 3 контура охлаждения
Разморозка	Автоматическая
Тип петель (шарнира)	Стандартный
EAN-код	8017709272920



Эстетика



Эстетика	Универсальный	Цвет боковин	Черный
Цвет	Черный	Логотип	Накладной
Дизайн	Плоский	Цвет профиля на полках дверцы	Серебристый
Материал	Термоформируемый полимер	Цвет профиля на выдвижных ящиках	Серебристый
Ручка	Внешняя	Цвет профиля на стеклянных полках	Серебристый
Тип ручки	Фиксированный	Дисплей	LCD-дисплей
Цвет ручек	Черный	Расположение дисплея	Внешний, на дверце
Цвет логотипа	Хромированный	Другие цвета	Нержавеющая сталь, Белый, Черный
Материал боковин	Пластик		

Характеристики холодильного отделения



Количество регулируемых полок	2	Тип крышки ящика для овощей и фруктов	Стекло
Количество ящиков для овощей и фруктов	2	Зона сохранения свежести	Да
Тип регулируемых полок	Стекло	Внутренняя подсветка холодильного отделения	Да
Тип ящика для овощей и фруктов	На скользящих направляющих	Тип подсветки холодильного отделения	LED
Крышка ящика для овощей	Да		

Дверца холодильного отделения

Количество полок с прозрачной крышкой	2	Количество полок для бутылок	2
Количество регулируемых полок на дверце	2		

Другие характеристики холодильного отделения



Аксессуары	2 слайдера, Подставка для яиц	Конвекция	Да
Natural Plus Blu Light	Да	Ионизатор	Да
MultiFlow	Да	Антибактериальный фильтр	Да

Характеристики морозильного отделения

Количество ящиков	3	Тип подсветки морозильного отделения	LED
Количество полок	2	Тип полок	Стекло
Внутренняя подсветка морозильного отделения	Да		

Другие характеристики морозильного отделения



Аксессуары	Ручной ледогенератор	Льдогенератор	Ручная
Ручной ледогенератор	Да	Зона быстрой заморозки	Да

Другие технические характеристики



Функции на дисплее	Функция "Отпуск", Быстрая заморозка, Быстрое охлаждение, MultiZone, ECO, Блокировка управления
MultiZone	Да
Кнопка быстрой заморозки	Да
Световая индикация при повышении температуры	Да
Акустический сигнал при открытой дверце	Да
Акустический сигнал при повышении температуры	Да
Антибактериальный уплотнитель	Да
Тип контроля температуры	Электронный

Количество компрессоров	1
Тип хладагента	R600a
Тип компрессора	Инвертор
Количество хладагента (г)	77 г
Вспенивающий агент	Циклопентан

Производительность / Энергопотребление - НОВЫЙ регламент







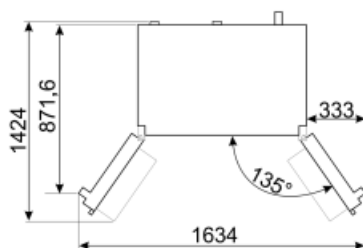
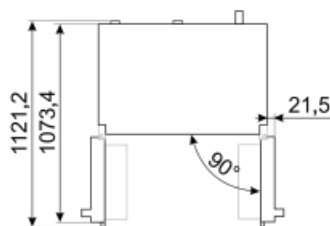
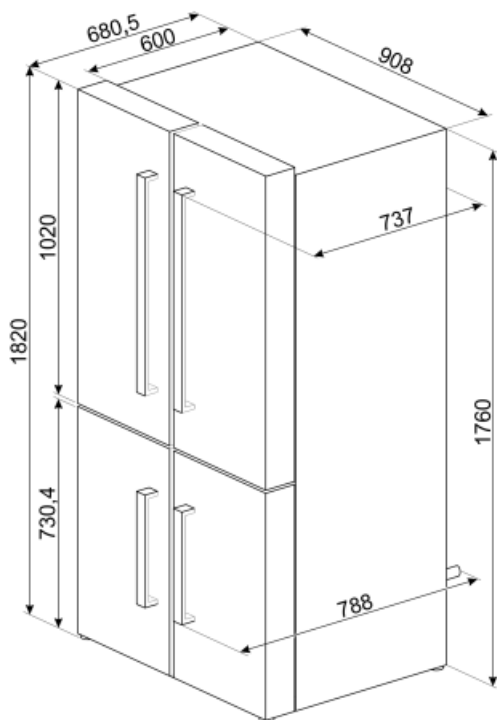









Эмиссия воздушного акустического шума	43 дБ(А) re 1пВт
---------------------------------------	------------------

Электрическое подключение

Тип электрической вилки	(F;E) Schuko	Напряжение	220-240 В
Номинальная мощность	200 Вт	Частота тока	50 Гц
Сила тока	0,8 А	Длина электрического кабеля	240 см



Symbols glossary (TT)

	Морозильная камера 4 **** для лучшей сохранности продуктов.		Система Smeg Active Ion улучшает качество воздуха внутри камеры. Благодаря образованию отрицательно заряженных ионов, выделяемых внутри холодильника, система Active Ion нейтрализует неприятные запахи.
	Автоматическое размораживание: работает за счет автоматического оттаивания через равные промежутки времени, что исключает необходимость размораживание прибора в целом.		Антибактериальное покрытие: антибактериальное покрытие для улучшения гигиены
	Блокировка управления: некоторые модели оснащены устройством для блокировки управления, чтобы не было возможности случайно изменить программу/ цикл приготовления, включить или выключить прибор.		A++: класс энергоэффективности A++ помогает сэкономить до 20% энергии по сравнению с классом A. Гарантируется максимальная производительность при минимальном потреблении.
	LCD-дисплей: для оптимизации производительности и упрощения использования прибора.		Экономичный режим: анализирует работу холодильника во время активации и оптимизирует рабочий цикл для снижения энергопотребления.
	Вентилируемый: принудительное распределение холодного воздуха в холодильном отделении, что обеспечивает равномерное распределение температуры внутри холодильника.		Быстрая заморозка: функция быстрого замораживания снижает температуру в камере, если активировать ее за несколько часов до использования.
	Режим Отпуск: режим энергосбережения позволяет отключить холодильник и оставить морозильную камеру в рабочем состоянии.		Светодиодное внутреннее освещение: более энергоэффективный и долговечный способ освещения внутреннего пространства прибора.
	Life Plus 0°C: температура в отсеках Lifeplus поддерживается на уровне 0°C, что позволяет дольше сохранять свежее мясо и рыбу.		Эволюция Smeg в направлении более интеллектуальных и экологичных моделей привела к выбору инверторной технологии, которая значительно снижает энергопотребление.
	Multiflow: дольше сохраняет свежесть продуктов.		Multizone: отсек Multizone: можно использовать как холодильник или морозильную камеру. В зависимости от ваших потребностей и привычек в еде вы можете выбрать настройки и запрограммировать.
	Natural Plus Blue Light: уникальная система Natural Plus Blue Light обеспечивает натуральную подсветку, чтобы увеличить время хранения фруктов и овощей.		