

FQ60N2PE1



Kategoria e produktit	Frigorifer
Instalimi	Me qëndrim të lirë
Kategoria	Me 4 dyer
Sistem "Total No - Frost"	Total
Lloji i ftohjes	"No Frost" total - Sistemi ftohjeje i trefishtë
Shkrijje	Automatik
Lloji i menteshës	Standard
Kodi EAN	8017709272920



Estetika



Estetika	Universal	Ngjyra anësore	E zezë
Ngjyra	E zezë	Logo	Applied
Dizajn	I rrafshët	Ngjyra e profilit të rafteve të dyerve	Argjend
Materiali	I derdhur nga nxehtësia	Ngjyra e profilit të sirtarëve	Argjend
Doreza	E jashtme	Ngjyra e profilit të raftit prej xhami	Argjend
Lloji dorezës	Fikse	Ekran	LCD
Ngjyra e dorezës	E zezë	Pozicioni i ekranit	I jashtëm (në derë)
Ngjyra e logos	Krom	Ngjyrat alternative të disponueshme	Inoks, E bardhë, E zezë
Materiali anësor	Plastike		

Veçoritë e ndarjes së frigoriferit

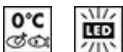

Numri i rafteve të rregullueshme	2	Lloji i kapakut të sirtarëve të frutave/perimeve	Qelqi
Numri i sirtarëve të frutave dhe perimeve	2	Zona Life Plus-0°C	Po
Shelves material	Qelqi	Drita e brendshme në ngrirës	Po
Lloji i kapakut të sirtarëve të frutave/perimeve	Në shina rrëshqitëse	Lloji i dritës së brendshme (frigorifer)	LED
Kapak "Crisper"	Po		

Dera e brendshme e frigoriferit

Nr. i raftëve të derës me kapakë transparentë	2	Numri i raftëve të shisheve	2
Numri i raftëve rregullueshme të dyerve	2		

Veçori të tjera të frigoriferit



Aksesorë	2 rrëshqitës, Mbajtëse vezësh	Ventilator Ionizues	Po
Natural Plus Blu Light MultiFlow	Po	Filtër antibakterial i aromave	Po

Karakteristikat e ndarjes së ngrirësit

Numri i sirtarëve	3	Lloji i dritës së brendshme (ngrirës)	LED
Numri i raftëve	2	Lloji i raftëve	Qelqi
Drita e brendshme në ngrirës	Po		

Veçori të tjera të ngrirësit



Aksesorë	prodhues akulli manual	Ndarja e ngrirjes së shpejtë	Po
Prodhuesi i akullit	Manuale		

Veçori të tjera teknike



Ekрани i funksioneve	Pushime, Ngrirje e shpejtë, Ftohje e shpejtë, MultiZone, ECO, Bllokuesi i kontrollit
MultiZone	Po
Butoni i ngrirjes së shpejtë	Po
Llamba e alarmit të temperaturës	Po
Alarmi i derës së hapur	Po
Alarmi i temperaturës	Po
Guarnicion antibakterial	Po
Lloji i kontrollit të temperaturës	Elektronike
Numri i kompresorëve	1
Lloji i gazit ftohës	R600a
Lloji i kompresorit	Inverter
Sasia e ftohësit (gr)	77 g
Foam agent	Cyclopentane

Etiketa e performancës/energjisë - Regj. 2019

Emetimet e zhurmës akustike në ajër 43 dB(A) re 1 pW

Lidhja elektrike







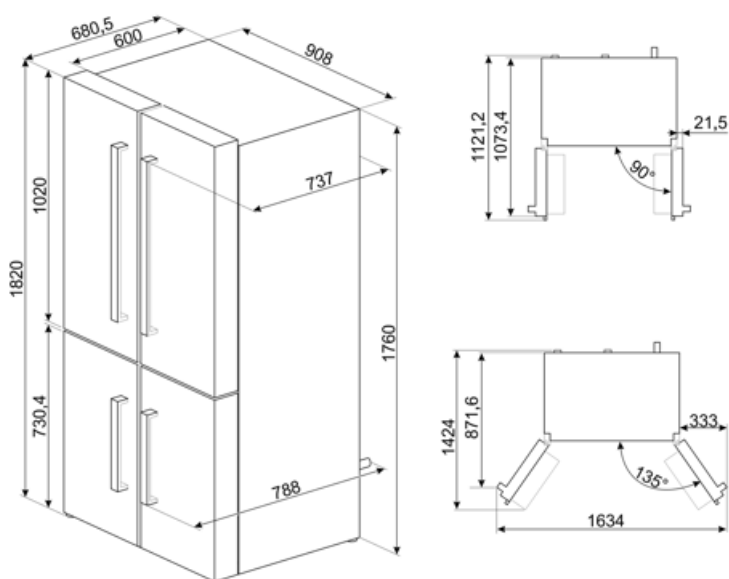









Vlerësimi i lidhjes elektrike	200 W	Frekuenca (Hz)	50 Hz
Rryma	0.8 A	Gjatësia e kablllos së furnizimit me energji elektrike	240 cm
Tensioni (V)	220-240 V	Tapë	(F;E) Schuko

Informacion logjistik

Gjerësia	908 mm	Gjerësia e produktit me hapje maksimale të dyerve	1634 mm
Thellësia pa dorezë	788 mm	Thellësia e ndarësit	35 mm
Lartësia	1820 mm		



Symbols glossary

	Ndarje e ngrirësit me 4 yje për ruajtje më të mirë të ushqimit.		Sistemi "Active Ion" i Smeg përmirëson cilësinë e ajrit brenda dhomës frigoriferike. Falë gjenerimit të joneve me ngarkesë negative të çliruara brenda frigoriferit, sistemi "Active Ion" neutralizon pluhurat e pakëndshme.
	Sistemi automatik i shkrirjes funksionon duke shkrirë automatikisht në intervale të rregullta duke eliminuar krejtësisht nevojën për shkrirje.		Trajtim antibakterial: trajtim antibakterial për të siguruar higjienë më të mirë
	Blokimimi për fëmijët: disa modele janë të pajisur me një pajisje e cila kyç programin/ciklin në mënyrë që ai të mos ndryshohet aksidentalisht.		A++: Klasa e efikasitetit të energjisë A++ ndihmon për të kursyer deri në 20% energji krahasuar me klasën A. Performanca maksimale me konsum minimal të energjisë është e garantuar.
	Ekran LCD: për të optimizuar performancën dhe për të thjeshtuar përdorimin e pajisjes.		Modaliteti ekonomik: Analizon funksionimin e frigoriferit gjatë aktivizimit dhe optimizon ciklin e funksionimit në mënyrë që të reduktojë konsumin e energjisë.
	Me ventilim: Shpërndarje e detyruar e ajrit të ftohtë në ndarjen e frigoriferit, e cila lejon një temperaturë të barabartë brenda frigoriferit.		Ngrirje e shpejtë: Funkzioni i ngrirjes së shpejtë e ul temperaturën e ndarjes nëse aktivizohet disa orë përpara përdorimit.
	Modaliteti i kursimit të energjisë: Modaliteti i kursimit të energjisë ju lejon të çaktivizoni frigoriferin dhe ta mbani ngrirësin në funksion.		Ndriçimi i brendshëm LED: është një mënyrë më efikase për kursimin e energjisë dhe më jetëgjatë për ndriçimin e brendësisë së pajisjes.
	Life Plus 0°C: Temperatura në ndarjet Lifeplus mbahet në 0°C, e cila ruan më gjatë mishin dhe peshkun e freskët.		Evolucioni i Smeg drejt modeleve më inteligjente dhe ekologjike ka çuar në zgjedhjen e teknologjisë Inverter, e cila redukton ndjeshëm konsumin e energjisë.
	Ajri plus: e mban ushqimin më të freskët për më gjatë.		Ndarje me shumë zona: Ndarja me shumë zona mund të përdoret si frigorifer ose ndarje për ngrirjen e ushqimeve. Në varësi të nevojave tuaja dhe zakoneve të të ngrënit, mund të zgjidhni cilësimet, të programoni temperaturën duke përdorur.
	Natural Plus Blu Light: Ky sistem unik "Natural Plus Blu Light" punon me natyrën për të rritur kohën e ruajtjes së frutave dhe perimeve.		