

FQ60NDE



Skupina výrobků	Chladnička
Instalace	Volně stojící
Kategorie	4 dvířka
Referenční šířka	Vyšší než 80
Referenční výška	160 – 200
Systém Total No Frost	Celkem
Typ chlazení	Total No Frost – dvojitý chladicí systém
Rozmrazování	Automatické
Typ závěsu	Standardní
EAN kód	8017709337674



Aesthetics



Estetika	Universale	Barva bočních stěn	Černá
Barva	Černá	Logo	Applied
Vzhled	Ploché	Barva profilu dveřních polic	Stříbrná
Materiál	Plech	Barva profilu zásuvek	Stříbrná
Rukojeť	Externí	Barva profilu skleněné police	Stříbrná
Typ rukojeti	Fixní	Displej	LED
Barva rukojeti	Černá	Umístění displeje	Externí (na dvířkách)
Barva loga	Chróm	Dostupné alternativní barvy	Nerezová ocel, Bílá
Materiál bočních panelů	Plast		

Funkce chladicí přihrádky



Počet nastavitelných polic	2	Typ krytu zásuvky na zeleninu	Sklo
Počet zásuvek na ovoce a zeleninu	2	No. of lights refrigerator compartment	2
Typ nastavitelných polic	Sklo	Zóna Life Plus -0 °C	Ano
Typ krytu zásuvky na zeleninu	Na posuvných kolejničích	Vnitřní osvětlení v chladničce	Ano
Víko zásuvky na ovoce a zeleninu	Ano	Typ vnitřního osvětlení (chladnička)	LED

Vnitřní dvířka chladničky

Počet dveřních polic s průhledným krytem	2	Počet polic na lahve	2
Počet nastavitelných dveřních polic	2		

Další funkce chladničky



Příslušenství	Zásobník na vejce	MultiFlow Ventilátor	Ano
Natural Plus Blu Light	Ano		Ano

Vlastnosti mrazicí přihrádky

Počet zásuvek	4	Typ polic	Sklo
Počet polic	2		

Další funkce mrazničky



Příslušenství	2 boxy na led	Přihrádka na rychlé zmrazení	Ano
---------------	---------------	------------------------------	-----

Další technické vlastnosti

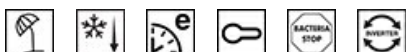

Zobrazení funkcí	Holiday (Dovolená), Rychlé zmrazení, Rychlé chlazení, ECO, Zámek ovládání
Tlačítko rychlého zmrazení	Ano
Kontrolka teploty	Ano
Alarm otevřených dvířek	Ano
Teplotní alarm	Ano
Antibakteriální těsnění	Ano
Typ regulace teploty	Elektronické
Počet kompresorů	1
Typ chladicího plynu	R600a
Typ kompresoru	Měnič
Množství chladiva (gr)	62 g
Foam agent	Cyclopentane

Výkon/energetický štítek – nař. 2019









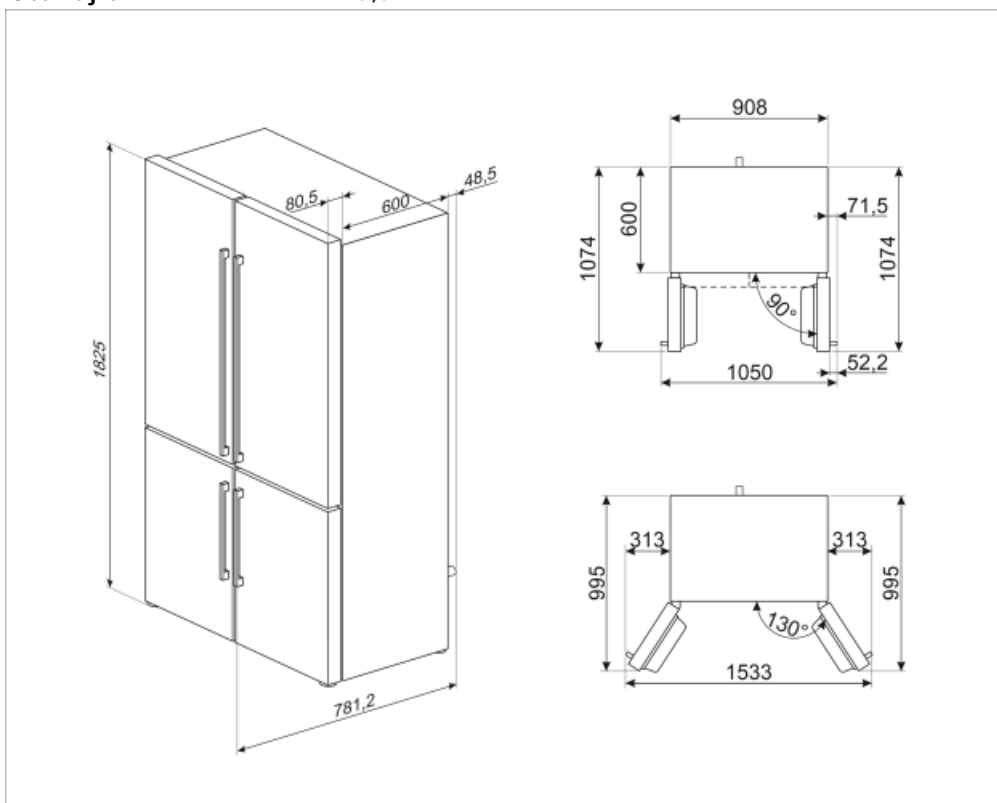







Annual energy consumption	338 kWh/a	Úroveň emisí hluku šířeného vzduchem	37 dB(A) re 1 pW
Energy efficiency class	E	Temperature Rise Time	10 h
Airborne acoustical noise emission class	C	4 star - Freezing capacity	4.6 Kg/24h
Total net volume	572 l	4 hvězdičky – mrazicí výkon 1	4.6 Kg/24h
Sum of the volumes of the frozen compartment(s)	196 l	Climate class	SN, N, ST, T
Sum of the volumes of the chill compartment(s) and the unfrozen compartment(s)	376 l	EEl	100 %

Elektrické připojení

Zástrčka	(F; E) Schuko	Napětí (V)	220-240 V
Jmenovitý výkon elektrického připojení	200 W	Kmitočet (Hz)	50 Hz
Stávající	0,8 A	Délka napájecího kabelu	240 cm



Symbols glossary (TT)

	System automatického odmrazování funguje tak, že v pravidelných intervalech automaticky odmrazuje, takže není nutné úplně odmrazovat.		Antibakteriální ošetření: antibakteriální ošetření pro zajištění lepší hygieny
	Dětský zámek: některé modely jsou vybaveny zařízením pro uzamčení programu/cyklu, takže jej nelze omylem změnit.		LED displej: zobrazuje vybrané programy, funkce a možnosti a čas do konce cyklu.
	Ekonomický režim: Analyzuje fungování chladničky během aktivace a optimalizuje provozní cyklus za účelem snížení spotřeby energie.		Ventilace: Nucená distribuce studeného vzduchu v chladničce, která umožňuje rovnoměrné rozložení teploty v chladničce.
	Rychlé zmrazení: Funkce rychlého zmrazení snižuje teplotu přihrádky, když je aktivována několik hodin před použitím.		Režim úspory energie: Režim úspory energie umožňuje vypnout chladničku a zachovat provoz mrazničky.
	LED osvětlení interiéru: je energeticky úspornější a dlouhodobější způsob osvětlení interiéru spotřebiče.		Life Plus 0 °C: Teplota v přihrádkách Life Plus je udržována na 0 °C, což déle uchovává čerstvé maso a ryby.
	Invertorová technologie: Vývoj sušiček Smeg směrem k inteligentnějším a ekologicky udržitelnějším modelům vedl k volbě použití invertorové technologie s tepelnými čerpadly, což výrazně snižuje spotřebu energie.		Air plus: udržuje potraviny déle čerstvé.
	Natural Plus Blu Light: Tento unikátní systém Natural Plus Blu Light spolupracuje s přírodou a prodlužuje dobu skladování ovoce a zeleniny.		Třída energetické účinnosti E