

## FQ60NDE



<b>Семейство продуктов</b>	Холодильник
<b>Установка</b>	Отдельностоящий
<b>Категория</b>	4-х дверный
<b>Рекомендуемая ширина</b>	больше 80 см
<b>Рекомендуемая высота</b>	160 - 200 см
<b>Полный «Без инея» (система No-Frost)</b>	Да
<b>Тип охлаждения</b>	Полный «Без инея» (система No-Frost) - 2 контура охлаждения
<b>Разморозка</b>	Автоматическая
<b>Тип петель (шарнира)</b>	Стандартный
<b>Международный артикул (EAN-код)</b>	8017709337674



## Эстетика



<b>Эстетика</b>	Универсальный	<b>Цвет боковин</b>	Черный
<b>Цвет</b>	Черный	<b>Логотип</b>	Накладной
<b>Дизайн</b>	Плоский	<b>Цвет профиля на полках дверцы</b>	Серебристый
<b>Материал</b>	Окрашенный металл	<b>Цвет профиля на выдвижных ящиках</b>	Серебристый
<b>Ручка</b>	Внешняя	<b>Цвет профиля на стеклянных полках</b>	Серебристый
<b>Тип ручки</b>	Фиксированный	<b>Дисплей</b>	Светодиодный
<b>Цвет ручек</b>	Черный	<b>Расположение дисплея</b>	Внешний, на дверце
<b>Цвет логотипа</b>	Хромированный	<b>Другие цвета</b>	Нержавеющая сталь, Белый
<b>Материал боковин</b>	Пластик		

## Характеристики холодильного отделения



<b>Количество отделений</b>	3	<b>Крышка ящика для овощей</b>	Да
<b>Типы отделений</b>	Низкотемпературный отсек, Отделение для овощей и фруктов	<b>Тип крышки ящика для овощей и фруктов</b>	Стекло
<b>Количество регулируемых полок</b>	2	<b>Количество ламп подсветки</b>	2
<b>Количество ящиков для овощей и фруктов</b>	2	<b>Низкотемпературный отсек</b>	Да
<b>Материал полок</b>	Стекло	<b>Внутренняя подсветка холодильного отделения</b>	Да
<b>Тип ящика для овощей и фруктов</b>	На скользящих направляющих		

Тип подсветки  
холодильного  
отделения Светодиодный

## Дверца холодильного отделения

Количество полок с прозрачной крышкой	2	Количество полок для бутылок	2
Количество регулируемых полок на дверце	2		

## Другие характеристики холодильного отделения



Контроль влажности	Да	Многопоточная система охлаждения	Да
Аксессуары	Подставка для яиц	Конвекция	Да
Зона Активной синей подсветки	Да		

## Характеристики морозильного отделения

Количество ящиков	4	Тип полок	Стекло
Количество полок	2		

## Другие характеристики морозильного отделения



Аксессуары	2 формы для льда	Зона быстрой заморозки	Да
------------	------------------	------------------------	----

## Другие технические характеристики

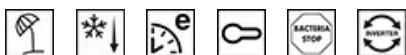

Функции на дисплее	Функция "Отпуск", Быстрая заморозка, Быстрое охлаждение, Экономичный, Блокировка управления
Кнопка быстрой заморозки	Да
Световая индикация при повышении температуры	Да
Акустический сигнал при открытой дверце	Да
Акустический сигнал при повышении температуры	Да
Антибактериальный уплотнитель	Да
Тип контроля температуры	Электронный
Количество компрессоров	1
Тип хладагента	R600a
Тип компрессора	Инвертор

Количество хладагента (г)	62 g
Вспенивающий агент	Циклопентан

## Производительность / Энергопотребление - НОВЫЙ регламент

			
Годовое энергопотребление	338 кВт/год	Эмиссия воздушного акустического шума	37 дБ(A) re 1пВт
Класс энергоэффективности	E	Поддержание температуры при отключении энергии	10 ч
Класс эмиссии воздушного акустического шума	C	4* - Мощность замораживания	4,6 кг/сутки
Полный объем	572 л	4* - Мощность замораживания	4,6 кг/сутки
Сумма объемов морозильников	196 л	Климатический класс	SN, N, ST, T
Сумма объемов холодильного отделения и незамерзающего отделения	376 л	EEl	100 %

## Электрическое подключение

Номинальная мощность	200 Вт	Частота тока	50 Гц
Сила тока	0,8 А	Длина электрического кабеля	240 см
Напряжение	220-240 В	Тип электрической вилки	Европейская вилка для переменного тока

## Логистическая информация

Ширина изделия (мм)	908 мм	Высота изделия	1820 мм
Глубина без ручек	750 мм	Ширина с дверцей, открытой на 90° (мм)	1634 мм

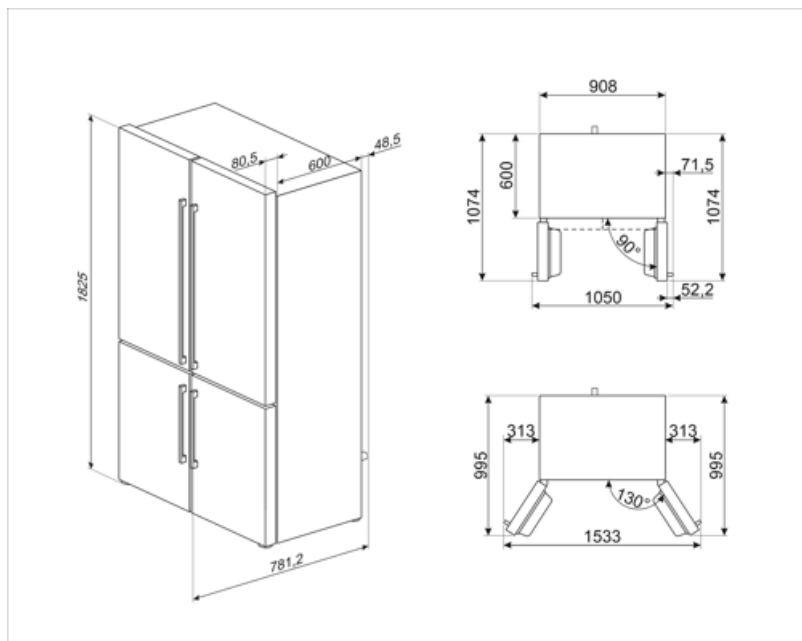

---

## Alternative products













---



FQ60BDE

Белый

## Symbols glossary

- |  |   |   |  |
|--|---|---|--|
|    | Автоматическое размораживание: работает за счет автоматического оттаивания через равные промежутки времени, что исключает необходимость размораживание прибора в целом.                           |    | Антибактериальное покрытие: антибактериальное покрытие для улучшения гигиены   |
|    | Блокировка управления: некоторые модели оснащены устройством для блокировки управления, чтобы не было возможности случайно изменить программу/ цикл приготовления, включить или выключить прибор. |    | Цифровой дисплей: для отображения выбранных программ, функций и опций, а также времени до конца цикла.   |
|    | Экономичный режим: анализирует работу холодильника во время активации и оптимизирует рабочий цикл для снижения энергопотребления.   |    | Вентилируемый: принудительное распределение холодного воздуха в холодильном отделении, что обеспечивает равномерное распределение температуры внутри холодильника. |
|    | Быстрая заморозка: функция быстрого замораживания снижает температуру в камере, если активировать ее за несколько часов до использования.   |    | Режим Отпуск: режим энергосбережения позволяет отключить холодильник и оставить морозильную камеру в рабочем состоянии.  |
|   | Светодиодное внутреннее освещение: более энергоэффективный и долговечный способ освещения внутреннего пространства прибора.   |   | Эволюция Smeg в направлении более интеллектуальных и экологичных моделей привела к выбору инверторной технологии, которая значительно снижает энергопотребление.   |
|  | Многопоточная система охлаждения: дольше сохраняет свежесть продуктов.  |  | Зона Активной синей подсветки: уникальная система Активной синей подсветки обеспечивает натуральную подсветку, чтобы увеличить время хранения фруктов и овощей.    |
|  | Класс энергоэффективности E   |   |  |