

## FQ60NDE



Rad výrobkov	Chladnička
Inštalácia	Voľne stojaci
Kategória	4 dvierka
Referenčná šírka	Vyšší než 80
Referenčná výška	160 – 200
Systém Total No-Frost	Celkový
Typ chladenia	Total No-Frost – dvojité chladiaci systém
Rozmrazovanie	Automatický
Typ pántu	Štandardný
Kód EAN	8017709337674



## Estetica



Estetica	Univerzálny	Bočná farba	Čierna
Farba	Čierna	Logo	Applied
Dizajn	Plochý	Farba profilu políc dvierok	Strieborná
Materiál	Kovová platňa	Farba profilu zásuvky	Strieborná
Rukoväť	Vonkajší	Farba profilu sklenenej police	Strieborná
Typ rukoväti	Pevný	Displej	LED
Farba rukoväti	Čierna	Podiel displeja	Vonkajší (na dvierech)
Farba loga	Chrómovaná	Dostupné alternatívne farby	Nehrdzavejúca oceľ, Biela
Bočný materiál	Plast		

## Funkcie priehradky chladničky



Počet nastaviteľných políc	2	Typ krytu na grilovací kôš/zásuvku na zeleninu	Sklo
Počet zásuviek na ovocie a zeleninu	2	No. of lights refrigerator compartment	2
Typ nastaviteľných políc	Sklo	Zóna Life Plus – 0 °C	Áno
Typ krytu na grilovací kôš/zásuvku na zeleninu	Na posuvných koľajniciach	Vnútorne osvetlenie chladničky	Áno
Kryt priehradky na ovocie a zeleninu	Áno	Typ vnútorného osvetlenia (chladnička)	LED

## Vnútorne dvierka chladničky

Počet políc dvierok s priehľadným krytom	2	Počet políc na fľaše	2
Počet nastaviteľných políc dvierok	2		

## Ďalšie údaje chladničky



Príslušenstvo	Nádoba na vajcia	MultiFlow Ventilátor	Áno
Natural Plus Blu Light	Áno		Áno

## Funkcie mraziacej priehradky

Počet zásuviek	4	Typ políc	Sklo
Počet políc	2		

## Ďalšie údaje mrazničky



Príslušenstvo	2 nádoby na ľad	Priehradka na rýchle mrazenie	Áno
---------------	-----------------	-------------------------------	-----

## Ďalšie technické údaje

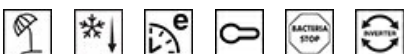

Displej s funkciami	Sviatok, Rýchle mrazenie, Rýchle chladenie, ECO, Uzamknutie ovládačov
Tlačidlo rýchle mrazenie	Áno
Alarm teplota žiarovky	Áno
Alarm otvorené dvierka	Áno
Alarm teplota	Áno
Antibakteriálne tesnenie	Áno
Typ ovládania teploty	Elektronický
Počet kompresorov	1
Typ chladiaceho plynu	R600a
Typ kompresora	Menič
Množstvo chladiva (g)	62 g
Foam agent	Cyclopentane

## Energetický štítok – reg. 2019









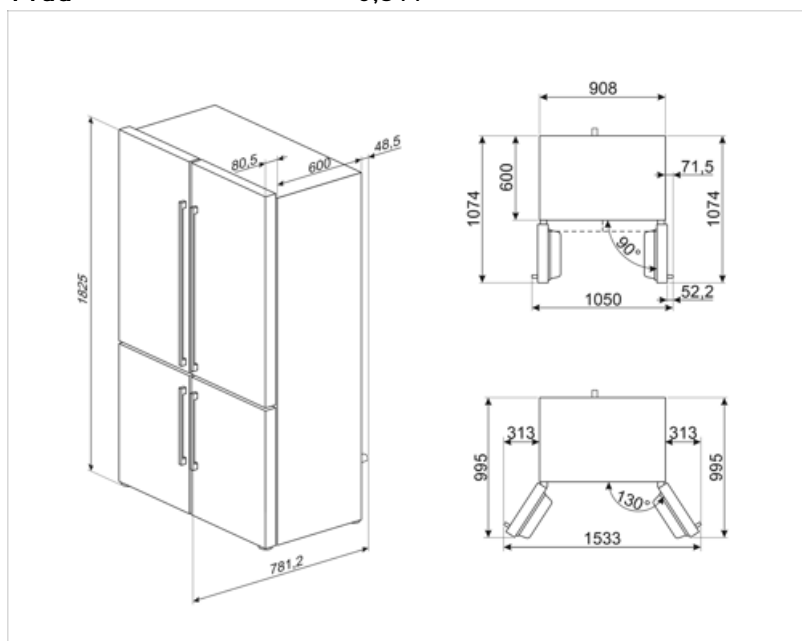







<b>Ročná spotreba energie</b>	338 kWh/a	<b>Akustické hlukové emisie vo vzduchu</b>	37 dB(A) re 1 pW
<b>Trieda energetickej účinnosti</b>	E	<b>Čas stúpania teploty</b>	10 h
<b>Trieda akustických hlukových emisií vo vzduchu</b>	C	<b>4 hviezdičky – mraziaca kapacita</b>	4.6 Kg/24h
<b>Celkový čistý objem</b>	572 l	<b>4 hviezdičky – mraziaca kapacita 1</b>	4.6 Kg/24h
<b>Súčet objemov mraziacej priehradky (iek)</b>	196 l	<b>Trieda klimatizácie</b>	SN, N, ST, T
<b>Súčet objemov chladiacej priehradky (iek) a rozmrazovacej priehradky (iek)</b>	376 l	<b>EEl</b>	100 %

## Elektrické pripojenie

<b>Zátka</b>	(F;E) Schuko	<b>Napätie (V)</b>	220-240 V
<b>Hodnotenie elektrického pripojenia</b>	200 W	<b>Frekvencia (Hz)</b>	50 Hz
<b>Prúd</b>	0,8 A	<b>Dĺžka napájacieho kábla</b>	240 cm



## Symbols glossary

	System automatického rozmrazovania slúži na automatické rozmrazovanie v pravidelných intervaloch bez potreby rozmraziť všetko naraz.		Antibakteriálna úprava: antibakteriálna úprava na zaručenie lepšej hygieny
	Detská poistka: niektoré modely sú vybavené zariadením na zablokovanie programu/cyklu, aby sa nedal nechtiac zmeniť.		Trieda energetickej účinnosti E
	Displej LED: zobrazuje zvolené programy, funkcie a možnosti, a zostávajúci čas do konca cyklu.		Ekonomický režim: Analyzuje chod chladničky pri aktivácii a optimalizuje prevádzkový cyklus tak, sa znížila spotreba energie.
	Vetraný: Nútený rozvod studeného vzduchu v priehradke chladničky, čo umožňuje rovnomerné rozloženie teploty vnútri chladničky.		Rýchle mrazenie: Pri funkcii rýchle mrazenie sa teplota v priehradke zníži pri aktivácii, niekoľko hodín pred používaním.
	Režim úspory energie: Režim úspory energie umožňuje vypnúť chladničku, pričom mraznička zostane zapnutá.		Vnútorne LED osvetlenie: je spôsob osvetlenie vnútorného priestoru zariadenia, ktoré je energeticky účinnejšie a dlhšie vydrží.
	Life Plus 0 °C: Teplota v priehradke Lifeplus sa udržiava na 0 °C, vďaka čomu mäso a ryby vydržia dlhšie čerstvé.		Vývoj spoločnosti Smeg smerom k modelom, ktoré sú inteligentnejšie a šetrnejšie k životnému prostrediu, viedol k používaniu meničovej technológie, ktorá výrazne znižuje spotrebu.
	Air plus: udrží potraviny dlhšie v čerstvom stave.		Natural Plus Blu Light: Jedinečný systém Natural Plus Blu Light zvyšuje v spolupráci s prírodou skladovací čas ovocia a zeleniny.