

FQ60NDE



Produktgrupp	Kyl
Installation	Fristående
Kategori	4 dörrar
Referensbredd	Högre än 80
Referenshöjd	160 – 200
No frost	Total
Typ av kyla	Total No Frost - Dubbla kylsystem
Avfrostning	Automatisk
Typ av gångjärn	Standard
EAN-kod	8017709337674



Estetisk linje



Estetik	Universiell	Sidornas färg	Svart
Färg	Svart	Logga	Utanpåliggande
Design	Platt	Färg på dörrhyllsprofiler	Silver
Dörrrens material	Stål	Färg på lådprofiler	Silver
Handtag	Extern	Färg på hyllprofiler	Silver
Typ av handtag	Fast	Display	LED
Handtagets färg	Svart	Placering av display	Externt (på dörren)
Färg på logo	Krom	Tillgänglig i färger	Rostfritt stål, Vit
Sidopartiernas material	Plast		

Inredning kylskåp



Antal justerbara hyllplan	2	Typ av Grönsaksfack	Glas
Antal frukt- och grönsakslådor	2	Antal ljuskällor	2
Typ av justerbara hyllplan	Glas	Life Plus zon	Ja
Upphängning av grönsakslåda	Glidskenor	Belysning kyl	Ja
Grönsaksfack	Ja	Typ av Belysning kyl	LED

Kylskåpsdörr

Antal hyllplan med genomskinligt lock	2	Antal hyllplan med flaskställ	2
Antal justerbara hyllplan	2		

Övrig inredning kylskåp



Tillbehör	Äggfack	MultiFlow	Ja
Natural Plus Blu Light	Ja	Fläkt	Ja

Inredning frys

Antal lådor	4	Typ av hyllplan	Glas
Antal hyllplan	2		

Övrig inredning frys



Tillbehör	2 isfack	Zon för snabbinfrysning	Ja
-----------	----------	-------------------------	----

Andra tekniska egenskaper

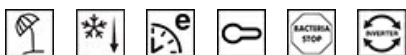

Display för funktioner	Semesterläge, Snabbinfrysning, Snabbkylning, Eco, Barnlås
Snabbinfrysningsknapp	Ja
Indikeringslampa temperaturlarm	Ja
Larm vid öppen dörr	Ja
Temperaturlarm	Ja
Antibakteriella lister	Ja
Typ av temperaturkontroll	Elektronisk
Antal kompressorer	1
Typ av kylgas	R600a
Typ av kompressor	Inverter Technology
Mängd kylmedia (gr)	62 g
Skummedel	Cyklopentan

Prestanda/Energimärkning – Reg. 2019

			
Årlig energianvändning (kWh/år)	338 kWh/a	Luftburet akutstiskt buller räknat i dB(A) re 1 pW	37 dB(A)
Energiklass	E	1 pW	







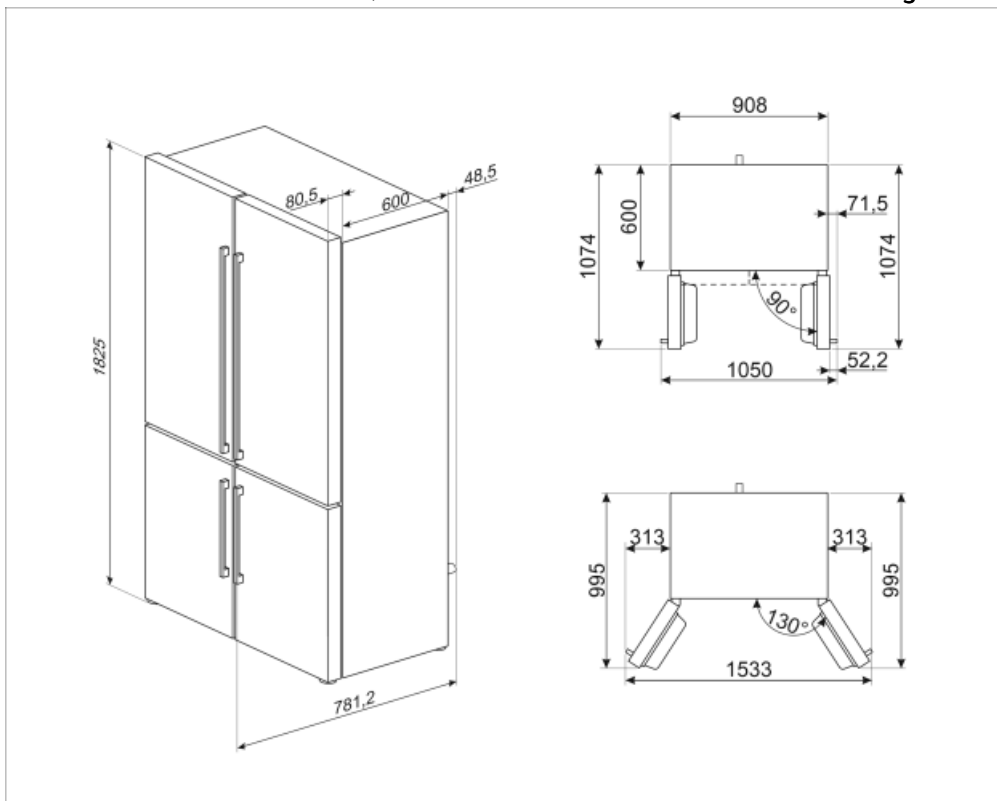







Utsläppsklass för luftburet akustiskt buller	C	Kapacitet vid strömavbrott	10 h
Totalvolym (dm ³ eller liter)	572 l	4 stjärnor – Fryskapacitet	4.6 Kg/24h
Summan av frysfackets/frysfackens volymer	196 l	Fyra stjärnor – Fryskapacitet ett	4.6 Kg/24h
Summan av lågtemperaturfackets/-ens och kylfacket/-ens volymer	376 l	Klimatklass	SN, N, ST, T
		EEl	100 %

Elektrisk anslutning

Typ av kontakt	(F;E) Eurokontakt	Volt (V)	220-240 V
Anslutningseffekt	200 W	Frekvens	50 Hz
Ström	0,8 A	Sladdens längd	240 cm



Symbols glossary (TT)

	Den automatiska avfrostningen fungerar genom att avfrostas automatiskt med jämna mellanrum, vilket eliminerar behovet av att frosta av manuellt.		Antibakteriell behandling: antibakteriell behandling för att säkerställa bättre hygien
	Barnlås: vissa modeller är utrustade med en anordning för att låsa programmet / cykeln så att det inte kan ändras av misstag.		LCD-display: för att optimera prestanda och förenkla användningen av apparaten.
	Ekonomiskt läge: Analyserar kylskåpets funktion under aktiveringen och optimerar driftcykeln för att minska strömförbrukningen.		Ventilerad: Tvångsfördelning av kall luft i kylskåpet, vilket möjliggör jämn temperatur i kylan.
	Snabbfrysning: Snabbfrysningfunktionen sänker temperaturen i facket när den aktiveras några timmar före användning.		Energisparläge: Med det här energisparläget kan du inaktivera kylskåpet samtidigt som frysen fungerar.
	Inre LED-belysning: ett mer energieffektivt och mer varaktigt sätt att lysa upp apparatens inre.		Life Plus 0 °C: Lifeplus-facken har en temperatur på 0 °C, vilket bevarar färskt kött och fisk längre.
	Smegs utveckling mot intelligentare och mer miljövänliga modeller har lett till valet av Inverter-teknik som minskar förbrukningen betydligt.		Air plus: håller maten färsk längre.
	Natural Plus Blue Light: Det unika systemet Natural Plus Blue Light fungerar i samklang med naturen för att öka förvaringstiden för frukt och grönsaker.		Energieffektivitetsklass E