

FQ60NDE



Сімейство продуктів	Холодильник
Встановлення	Встановлюваний окремо
Категорія	4 дверей
Рекомендуемая ширина	більше 80 cm
Рекомендуемая высота	160 - 200 cm
Повний No-Frost	Так
Тип охолодження	Полный «Без инея» (система No-Frost) - 2 контура охладження
Розморожування	Автоматична
Кріплення фасадів	Стандартний
Код EAN	8017709337674



Естетика



Естетика	Универсальный	Колір бічних панелей	Чорний
Колір	Чорний	Логотип	Накладний
Дизайн	Плаский	Цвет профиля на полках дверцы	Сріблястий
Матеріал	Сталь	Цвет профиля на выдвижных ящиках	Сріблястий
Ручка	Зовнішній	Цвет профиля на стеклянных полках	Сріблястий
Тип ручки	Фіксований	Дисплей	LED
Колір ручки	Чорний	Расположение дисплея	Внешний, на дверце
Колір логотипу	Хром	Також доступні кольори	Нержавіюча сталь, Білий
Матеріал боковин	Пластик		

Характеристики холодильного відділення



Количество отделений	3	Кришка ящика	Так
Типы отделений	Низкотемпературный отсек, Отделение для овощей и фруктов	Тип кришки ящика для овощей і фруктів	Скло
Кількість регульованих полиць	2	Кількість ламп в холодильному відділенні	2
Кількість ящиків для овочів і фруктів	2	Низкотемпературный отсек	Так
Матеріал полок	Скло	Внутрішнє підсвічування холодильного відділення	Так
Тип кришки ящика для овочів і фруктів	На ковзаючих направляючих		

Тип підсвічування
холодильного
відділення LED

Дверцята холодильного відділення

Кількість дверних полиць з прозорою кришкою	2	Кількість полиць для пляшок	2
Кількість регульованих полиць на дверцятах	2		

Інші характеристики холодильного відділення



Контроль вологості	Так	MultiFlow	Так
Акcesуари	Підставка для яєць	Вентилюваний	Так
Натуральне + голубе освітлення	Так		

Характеристики морозильного відділення

Кількість ящиків	4	Зона збереження свіжості	Скло
Кількість полиць	2		

Інші характеристики морозильного відділення



Акcesуари	2 форми для льоду	Зона швидкого заморожування	Так
-----------	-------------------	-----------------------------	-----

Інші технічні характеристики

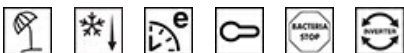

Функції дисплея	Функція "Відпустка", Швидке заморожування, Швидке охолодження, ECO, Блокування управління
Кнопка швидкого заморожування	Так
Світлова індикація при підвищенні температури	Так
Сигнал при відкритих дверцятах	Так
Сигнал підвищення температури	Так
Антибактеріальний ущільнювач	Так
Тип контролю температури	Електронний
Кількість компресорів	1
Тип холодоагенту	R600a
Тип компресора	Інвертор
Кількість холодоагенту (г)	62 г

Піноутворювач

Циклопентан

Енергоефективність

			
Годовое энергопотребление	338 кВт/год	Рівень шуму при викиді повітря	37 дБ(A) re 1пВт
Клас енергоефективності	E	Збереження температури при відключенні енергії	10 ч
Класс эмиссии воздушного акустического шума	C	4* - Мощность замораживания	4,6 кг/сутки
Полный объем	572 л	4* - Мощность замораживания	4,6 кг/сутки
Сумма объемов морозильников	196 л	Кліматичний клас	SN, N, ST, T
Сумма объемов холодильного отделения и незамерзающего отделения	376 л	EEl	100 %

Електричне підключення

Номинальная мощность	200 Вт	Частота струму (Гц)	50 Гц
Сила струму (A)	0,8 A	Довжина електричного кабелю	240 см
Напряга (В)	220-240 В	Тип електричної вилки	Европейская вилка для переменного тока

Логістична інформація

Ширина	908 мм	Висота	1820 мм
Глибина без ручок	750 мм	Ширина с дверцей, открытой на 90° (мм)	1634 мм

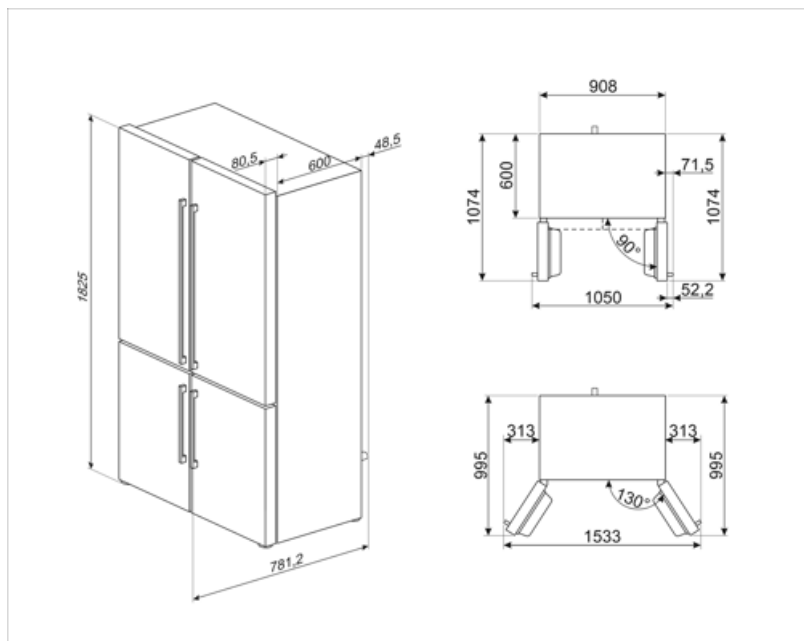













Alternative products



FQ60BDE

Білий

Symbols glossary

- | | | | |
|--|---|---|--|
|  | Автоматическое размораживание: работает за счет автоматического оттаивания через равные промежутки времени, что исключает необходимость размораживание прибора в целом. |  | Антибактериальное покрытие: антибактериальное покрытие для улучшения гигиены |
|  | Блокування від дітей: деякі моделі обладнані пристроєм для блокування програми/циклу, щоб унеможливити її випадкову зміну. |  | Цифровой дисплей: для отображения выбранных программ, функций и опций, а также времени до конца цикла. |
|  | Економічний режим: аналізує роботу холодильника во время активации и оптимізує робочий цикл для снижения энергопотребления. |  | Вентилируемый: принудительное распределение холодного воздуха в холодильном отделении, что обеспечивает равномерное распределение температуры внутри холодильника. |
|  | Быстрая заморозка: функция быстрого замораживания снижает температуру в камере, если активировать ее за несколько часов до использования. |  | Режим Отпуск: режим энергосбережения позволяет отключить холодильник и оставить морозильную камеру в рабочем состоянии. |
|  | Светодиодное внутреннее освещение: более энергоэффективный и долговечный способ освещения внутреннего пространства прибора. |  | Еволюція Smeg у бік інтелектуальних та екологічних моделей призвела до вибору інверторної технології, яка значно зменшує енергоспоживання. |
|  | Многопоточная система охлаждения: дольше сохраняет свежесть продуктов. |  | Зона Активної синей подсветки: унікальна система Активної синей подсветки забезпечує натуральну підсвітку, чтобы увеличить время хранения фруктов и овощей. |
|  | Класс энергоэффективности E | | |