

## FQ60NDF



Familie	Koelkast
Installatie	Vrijstaand
Categorie	4 deuren
Reference width	Higher than 80
No Frost systeem	Volledige no-frost
Type koeling	Total No Frost - Dubbel koelsysteem
Defrost	Automatisch
Type scharnier	Standaard
EAN-code	8017709293321



## Esthetiek



Esthetiek	Universeel	Kleur zijkanten	Zwart
Kleur	Zwart	Logo	Geassembleerd
Design	Plat	Profielkleur deurvakken	Zilver
Materiaal deur	Thermisch gevormd kunststof	Profielkleur lades	Zilver
Handgreep	Extern	Kleur van glasplaatprofiel	Zilver
Type handvat	Vast	Display	Led
Kleur handgreep	Zwart	Positie display	Esterno (su porta)
Kleur logo	Chroom	Alternative colours available	RVS, Wit
Materiaal zijwanden	Kunststof		

## Uitrusting koelkast



Aantal verstelbare leggers	2	Type groentelade / groentelade deksel	Glas
Aantal groente-/fruitlades	2	Life Plus zone	Ja
Type verstelbare leggers	Glas	Binnenverlichting koelkast	Ja
Type groentelade / groentelade deksel	Op schuifrails	Type binnenverlichting koelkast	Led
Afdekplaat groentenlade	Ja		

## Binnendeur koelkast

Aantal binnendeurcompartimenten met transparante deksel 2

Aantal verstelbare binnendeurcompartimenten 2

Aantal flessenhouders 2

## Overige features koelkast



Accessoires Eierhouder  
Natural Plus Blu Light Ja  
MultiFlow Ja

Ventilator Ja  
ionisator Ja  
Antibacterieel geurfilter Ja

## Uitrusting vriezer

Aantal lades 3

Aantal legplanken 2

Binnenverlichting vriezer Ja

Type verlichting vriezer Led

Type leggers Glas

## Overige features vriezer



Ijsmaker (manueel) Ja  
ijs maker handmatig

Snel-vriescompartiment Ja

## Overige technische eigenschappen

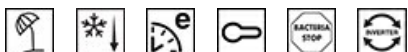

Display functies

Vakantiefunctie, Snel-vriesfunctie, Snel-koelfunctie, Eco, Kinderbeveiliging

Snel-vriestoets

Ja

Indicator (lampje) temperatuuralarm

Ja

Alarm deur open

Ja

Temperatuuralarm

Ja

Antibacterial Gasket

Ja

Type temperatuurcontrole

Elektronisch

Aantal compressoren

1

Type koelmiddel

R600a

Type compressor

Variabele toeren

Hoeveelheid koelmiddel (gr)

72 g

Schuimmiddel

Cyclopentaan









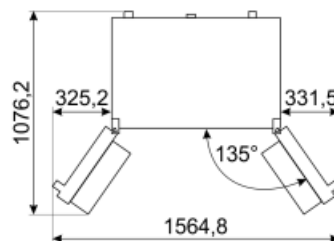
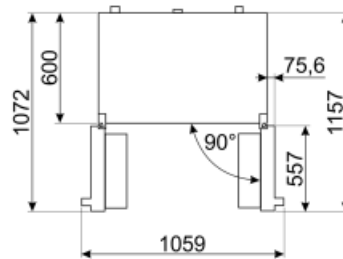
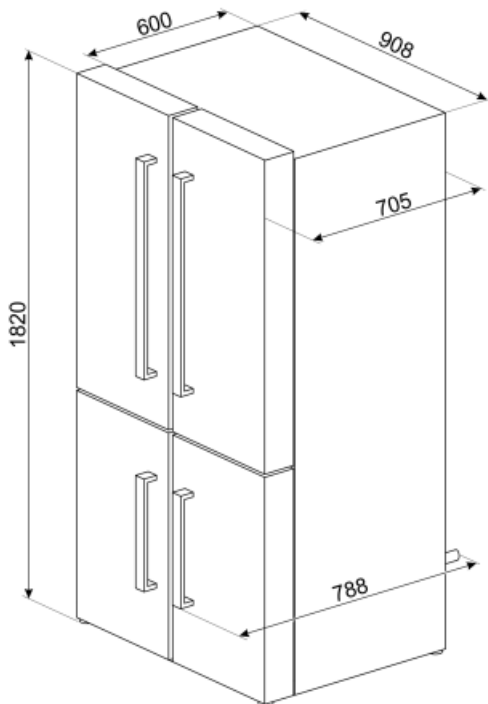









<b>Energieverbruik per jaar</b>	406 kWh/a	<b>Akoestische geluidsemissie</b>	39 dB(A) re 1pW
<b>Energie-efficiëntieklasse</b>	F	<b>Conserveringsduur zonder stroom</b>	10 h
<b>Geluidsniveau klasse</b>	C	<b>4 sterren-vriescapaciteit</b>	4.6 Kg/24h
<b>Totaal netto inhoud</b>	572 l	<b>4 star - Freezing capacity 1</b>	4.6 Kg/24h
<b>Netto inhoud vriescompartiment</b>	196 l	<b>Klimaatklasse</b>	SN, T
<b>Netto inhoud koelcompartiment(en)</b>	376 l	<b>EEl</b>	125 %

## Elektrische aansluiting

<b>Stekker</b>	(F;E) Schuko	<b>Spanning (V)</b>	230 V
<b>Aansluitwaarde</b>	200 W	<b>Frequentie (Hz)</b>	50 Hz
<b>Stroom (A)</b>	0.8 A	<b>Lengte voedingskabel</b>	240 cm



## Symbols glossary (TT)

	vriezer		A +: Energie-efficiëntieklasse A + helpt om tot 10% energie te besparen in vergelijking met klasse A. Maximale prestaties bij minimaal verbruik zijn gegarandeerd.
	Smeg Active Ion system improves the quality of the air inside the cell. Thanks to the generation of negatively charged ions released inside the fridge Active Ion system neutralizes unpleasant dust.		Het automatische ontdooisysteem werkt door automatisch te ontdooien met regelmatige tussenpozen, waardoor ontdooien helemaal niet nodig is.
	Antibacteriële behandeling: antibacteriële behandeling om een betere hygiëne te garanderen		Kinderslot: sommige modellen zijn voorzien van een apparaat om het programma / de cyclus te vergrendelen zodat het niet kan per ongeluk veranderd
	LED-display: toont de geselecteerde programma's, functies en opties en de tijd tot het einde van de cyclus.		Economische modus: analyseert de werking van de koelkast tijdens de activering en optimaliseert de cyclus om het stroomverbruik te verminderen.
	Geventileerd: geforceerde distributie van koude lucht in het koelgedeelte, waardoor een gelijkmatige temperatuurverdeling in de koelkast mogelijk is.		Snelvriezen: De snelvriesfunctie verlaagt de temperatuur van het compartiment wanneer deze enkele uren voor gebruik wordt geactiveerd.
	Energiebesparende modus: Met de energiebesparende modus kunt u de koelkast uitschakelen en de vriezer laten werken.		Led-binnenverlichting: is een meer energie-efficiënte en duurzame manier om de binnenkant van het apparaat te verlichten.
	Life Plus 0 ° C: De temperatuur in de Lifeplus compartimenten worden bewaard op 0 ° C, waardoor langer vers vlees en vis		Invertertechnologie: De evolutie van Smeg's drogers naar intelligentere en milieuvriendelijkere modellen heeft geleid tot de keuze voor het gebruik van Invertertechnologie met warmtepompen, waardoor het energieverbruik aanzienlijk wordt verminderd.
	Air plus: houdt voedsel langer vers.		Natural Plus Blu Light: Dit unieke Natural Plus Blu Light-systeem werkt samen met de natuur om de bewaartijd van groenten en fruit te verlengen
	Energy efficiency class F		