

## FQ60NDF



Ürün Ailesi	Buzdolabı
Kurulum	Bağımsız
Kategori	4 Kapı
Referans genişlik	80'den yüksek cm
Toplam No-Frost sistemi	Toplam
Soğutma tipi	Tam No Frost - Çift Soğutma sistemi
Buz çözme	Otomatik
Menteşe tipi	Standart
EAN kodu	8017709293321



## Estetik



Estetik	Üniversal	Yan renk	Siyah
Renk	Siyah	Logo	Applied
Tasarım	Düz	Kapı rafları profil rengi	Gümüş
Malzeme	Sıcak şekillendirilmiş	Çekmece profil rengi	Gümüş
Kulp	Dış	Cam raf profili rengi	Gümüş
Kulp tipi	Sabit	Ekran	LED
Kulp rengi	Siyah	Ekran pozisyonu	Dış (kapıda)
Logo rengi	Krom	Alternatif renkler mevcuttur	Paslanmaz çelik, Beyaz
Yan malzeme	Plastik		

## Buzdolabı bölme özellikleri



Ayarlanabilir raf sayısı	2	Sebzelik / sebze çekmecesini kapağı	Cam
Meyve ve sebze çekmecesini sayısı	2	Life Plus alanı-0°C	Evet
Shelves material	Cam	Buzdolap içi aydınlatma	Evet
Sebzelik / sebze çekmecesini kapağı	Kayar raylarda	İç ışık tipi (buzdolabı)	LED
Sebzelik Kapağı	Evet		

## Buzdolabı İç Kapısı

Şeffaf kapaklı kapı rafı sayısı	2	Şişe rafı sayısı	2
---------------------------------	---	------------------	---

Ayarlanabilir kapı  
raflarının sayısı 2

## Buzdolabının diğer özellikleri



Aksesuarlar	Yumurta tepsisi	Fan	Evet
Natural Plus Mavi Işık	Evet	İyonizer	Evet
Çoklu akış	Evet	Antibakteriyel koku filtresi	Evet

## Dondurucu bölme özellikleri

Çekmece sayısı	3	İç ışık tipi (dondurucu)	LED
Raf sayısı	2	Raf tipi	Cam
Dondurucu iç ışık	Evet		

## Dondurucunun diğer özellikleri



Buz yapıcı	Manüel	Hızlı dondurma bölümü	Evet
------------	--------	-----------------------	------

## Diğer teknik özellikler

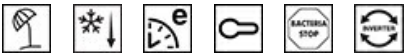

Fonksiyonlar ekranı	Tatil, Hızlı dondurma, Hızlı soğutma, ECO, Kontrol kilidi
Hızlı dondurma tuşu	Evet
Sıcaklık alarm lambası	Evet
Kapısı açık alarmı	Evet
Sıcaklık Alarmı	Evet
Antibakteriyel Conta	Evet
Sıcaklık kontrolü tipi	Elektronik
Kompresör sayısı	1
Soğutucu gaz tipi	R600a
Kompresör tipi	İnvertör
Soğutucu Akışkan Miktarı (gr)	72 g
Foam agent	Cyclopentane

## Performans / Enerji Etiketleri - Düzen. 2019



Yıllık enerji tüketimi	406 kWh/a	Havadan yayılan akustik gürültü emisyonsları	39 dB(A) re 1 pW
Enerji verimliliği sınıfı	F	Sıcaklık Artış Süresi	10 h
Havadaki akustik gürültü emisyon sınıfı	C		
Toplam net hacim	572 l		

Dondurucu bölme(ler)in hacimlerinin toplamı	196 l	4 yıldız - Dondurma kapasitesi	4.6 kg/24h
Soğutma bölme(ler)in ve dondurulmamış bölme(ler)in hacimlerinin toplamı	376 l	4 yıldız - Dondurma kapasitesi 1	4.6 kg/24h
		İklim sınıfları	SN, T
		EEl	125 %

## Elektrik Bağlantısı







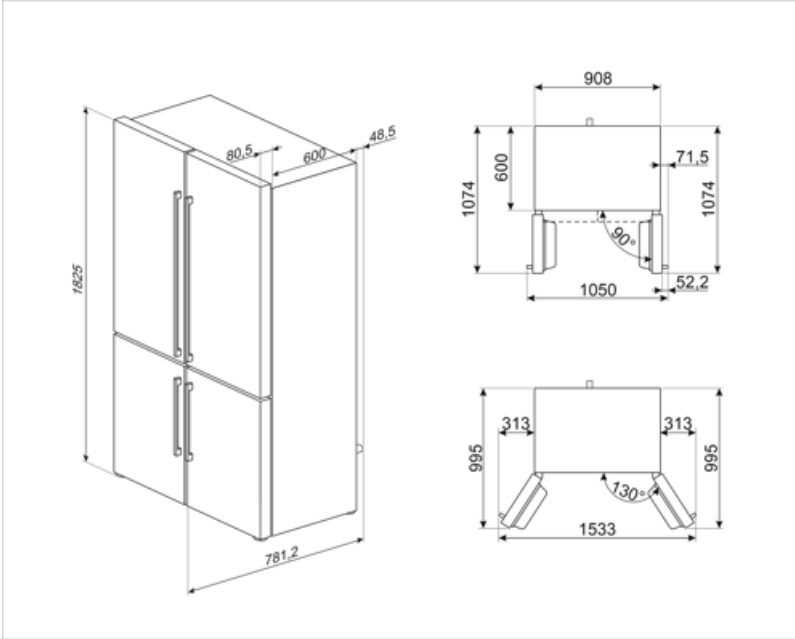









Elektrik bağlantısı derecesi	200 W	Frekans (Hz)	50 Hz
Akım	0.8 A	Güç kaynağı kablo uzunluğu	240 cm
Voltaj (V)	230 V	Fiş	(F;E) Schuko

## Lojistik Bilgisi

Genişlik	908 mm	Yükseklik	1820 mm
Kulpsuz derinlik	705 mm	Maksimum kapı açıklığı ile ürün genişliği	1634 mm



## Symbols glossary

-  Yiyeceklerin daha iyi korunması için 4 yıldızlı dondurma bölümü.
-  Otomatik defrost sistemi, düzenli aralıklarla otomatik olarak defrost yaparak çalışarak defrost ihtiyacını tamamen ortadan kaldırır.
-  Çocuk kilidi: Bazı modellerde programı / çevrimi kilitlemek için bir cihaz bulunur, böylece yanlışlıkla değiştirilemez.
-  Enerji verimliliği sınıfı F
-  Ekonomik mod: Etkinleştirme sırasında buzdolabının çalışmasını analiz eder ve güç tüketimini azaltmak için çalışma döngüsünü optimize eder.
-  Hızlı dondurma: Hızlı dondurma işlevi, kullanımdan birkaç saat önce etkinleştirildiğinde bölmenin sıcaklığını düşürür.
-  LED iç aydınlatma: Cihazın içini aydınlatmanın daha enerji verimli ve uzun ömürlü bir yoludur.
-  İntertör teknolojisi: Smeg kurutucularının daha akıllı ve çevresel olarak sürdürülebilir modellere doğru evrimi, Inverter teknolojisinin ısı pompaları ile birlikte kullanılmasına yol açarak enerji tüketimini önemli ölçüde azaltıyor.
-  Natural Plus Mavi Işık: Bu eşsiz Natural Plus Mavi Işık sistemi, meyve ve sebzelerin saklama süresini artırmak için doğa ile birlikte çalışır.
-  Smeg Active Ion sistemi, hücre içindeki havanın kalitesini artırır. Buzdolabının içinde salınan negatif yüklü iyonların üretimi sayesinde Active Ion sistemi rahatsız edici tozları etkisiz hale getirir.
-  Antibakteriyel tedavi: Daha iyi hijyen sağlamak için antibakteriyel tedavi
-  A+: A+ enerji verimliliği sınıfı, sınıf A'ya kıyasla % 10'a kadar enerji tasarrufu sağlamaya yardımcı olur. Minimum tüketimle maksimum performans sağlanır.
-  LED ekran: seçilen programları, fonksiyonları, seçenekleri ve çevrim bitimine kalan süreyi gösteren ekrandır.
-  Havalandırma: Soğutucu bölümünde soğuk havanın zorla dağıtılması, buzdolabı içinde eşit sıcaklık dağılımına izin verir
-  Güç tasarrufu modu: Güç tasarrufu modu, buzdolabını devre dışı bırakmanıza ve dondurucuyu çalışır durumda tutmanıza olanak tanır.
-  Life Plus 0 ° C: Lifeplus bölmelerindeki sıcaklık, taze et ve balıkları daha uzun süre muhafaza eden 0 ° C'de tutulur.
-  Air plus: yiyecekleri daha uzun süre taze tutar.