

FQ60NDF



Сімейство продуктів	Холодильник
Встановлення	Встановлюваний окремо
Категорія	4 дверей
Рекомендуемая ширина	больше 80
No-Frost	Повний
Тип охолодження	Полный No-Frost - 2 контура охладждения
Розморожування	Автоматична
Кріплення фасадів	Стандартний
Код EAN	8017709293321



Естетика



Естетика	Универсальный	Колір бічних панелей	Чорний
Колір	Чорний	Логотип	Накладний
Дизайн	Плаский	Цвет профиля на полках дверцы	Сріблястий
Матеріал	Термоформующий полимер	Цвет профиля на выдвижных ящиках	Сріблястий
Ручка	Зовнішній	Цвет профиля на стеклянных полках	Сріблястий
Тип ручки	Фіксований	Дисплей	LED
Колір ручки	Чорний	Расположение дисплея	Внешний, на дверце
Колір логотипу	Хром	Також доступні кольори	Нержавіюча сталь, Білий
Матеріал боковин	Пластик		

Характеристики холодильного відділення



Кількість регульованих полиць	2	Тип кришки ящика для овочів і фруктів	Скло
Кількість ящиків для овочів і фруктів	2	Зона збереження свіжості	Так
Тип регульованих полиць	Скло	Внутрішнє підсвічування холодильного відділення	Так
Тип кришки ящика для овочів і фруктів	На ковзаючих направляючих	Тип підсвічування холодильного відділення	LED
Кришка ящика	Так		

Дверцята холодильного відділення

Кількість полиць з прозорою кришкою	2	Кількість полиць для пляшок	2
Кількість регульованих полиць на дверцятах	2		

Інші характеристики холодильного відділення



Акcesуари	Підставка для яєць	Вентильований Іонізатор	Так
Natural Plus Blu Light	Так	Антибактеріальний фільтр	Так
MultiFlow	Так		

Характеристики морозильного відділення

Кількість ящиків	3	Тип підсвічування морозильного відділення	LED
Кількість полиць	2	Зона збереження свіжості	Скло
Внутрішнє підсвічування морозильного відділення	Так		

Інші характеристики морозильного відділення



Ручний льодогенератор	Так	Зона швидкого заморожування	Так
Льодогенератор	Ручна		

Інші технічні характеристики

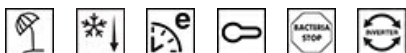

Функції дисплея	Відпустка, Швидке заморожування, Швидке охолодження, ECO, Блокування управління від дітей
Кнопка швидкого заморожування	Так
Світлова індикація при підвищенні температури	Так
Сигнал при відкритих дверцятах	Так
Сигнал підвищення температури	Так
Антибактеріальний ущільнювач	Так
Тип контролю температури	Електронний
Кількість компресорів	1
Тип холодагенту	R600a
Тип компресора	Інвертор
Кількість холодагенту (г)	72 g

Производительность / Энергопотребление - НОВЫЙ регламент









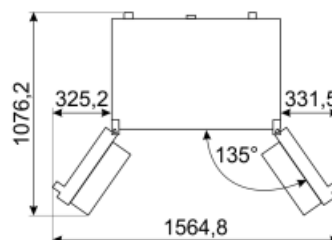
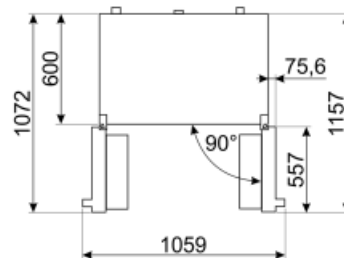
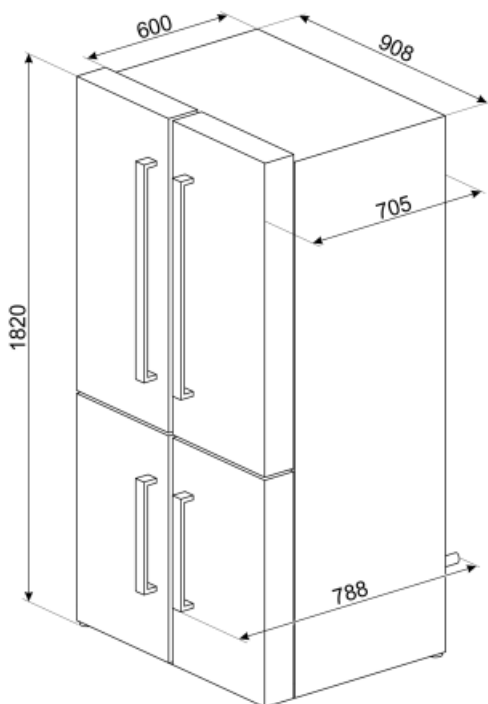









Годовое энергопотребление	406 кВт/год	Рівень шуму при викиді повітря	39 дБ(А) re 1пВт
Клас енергоефективності	F	Автономне збереження температури при відключенні енергії	10 ч
Класс эмиссии воздушного акустического шума	C	4* - Мощность замораживания	4.6 кг/сутки
Полный объем	572 л	4* - Мощность замораживания	4.6 кг/сутки
Сумма объемов морозильников	196 л	Кліматичний клас	SN, T
Сумма объемов холодильного отделения и незамерзающего отделения	376 л	EЕI	125 %

Електричне підключення

Тип електричної вилки	(F;E) Schuko	Напряга (В)	230 В
Номінальна потужність	200 Вт	Частота струму (Гц)	50 Гц
Сила струму (А)	0,8 А	Довжина електричного кабелю	240 см



Symbols glossary (TT)

 <p>Морозильная камера 4 **** для лучшей сохранности продуктов.</p>	 <p>A+: класс энергоэффективности A+ помогает сэкономить до 10% энергии по сравнению с классом A. Гарантируется максимальная производительность при минимальном потреблении.</p>
 <p>Система Smeg Active Ion улучшает качество воздуха внутри камеры. Благодаря образованию отрицательно заряженных ионов, выделяемых внутри холодильника, система Active Ion нейтрализует неприятные запахи.</p>	 <p>Автоматическое размораживание: работает за счет автоматического оттаивания через равные промежутки времени, что исключает необходимость размораживание прибора в целом.</p>
 <p>Антибактериальное покрытие: антибактериальное покрытие для улучшения гигиены</p>	 <p>Блокировка управления: некоторые модели оснащены устройством для блокировки управления, чтобы не было возможности случайно изменить программу/ цикл приготовления, включить или выключить прибор.</p>
 <p>Светодиодный дисплей: для отображения выбранных программ, функций и опций, а также времени до конца цикла.</p>	 <p>Экономичный режим: анализирует работу холодильника во время активации и оптимизирует рабочий цикл для снижения энергопотребления.</p>
 <p>Вентилируемый: принудительное распределение холодного воздуха в холодильном отделении, что обеспечивает равномерное распределение температуры внутри холодильника.</p>	 <p>Быстрая заморозка: функция быстрого замораживания снижает температуру в камере, если активировать ее за несколько часов до использования.</p>
 <p>Режим Отпуск: режим энергосбережения позволяет отключить холодильник и оставить морозильную камеру в рабочем состоянии.</p>	 <p>Светодиодное внутреннее освещение: более энергоэффективный и долговечный способ освещения внутреннего пространства прибора.</p>
 <p>Life Plus 0°C: температура в отсеках Lifeplus поддерживается на уровне 0°C, что позволяет дольше сохранять свежее мясо и рыбу.</p>	 <p>Эволюция Smeg в направлении более интеллектуальных и экологичных моделей привела к выбору инверторной технологии, которая значительно снижает энергопотребление.</p>
 <p>Multiflow: дольше сохраняет свежесть продуктов.</p>	 <p>Natural Plus Blue Light: уникальная система Natural Plus Blue Light обеспечивает натуральную подсветку, чтобы увеличить время хранения фруктов и овощей.</p>
 <p>Класс энергоэффективности F</p>	