

# FQ60NPE

משפחת מוצרים

התקנה

קטגוריה

Sistema Total No - Frost

סוג קירור

סוג צירים

קוד EAN

מקרר

נפרד

דלתות 4

סה"כ

מערכת קירור משולשת - Total No Frost

סטנדרטי

8017709177430



## אסתטיקה



סדרה עיצובית

צבע

עיצוב

חומר

ידית

סוג ידית

צבע ידית

צבע לוגו

Universale

שחור

שטוח

יריעת מתכת

חיצוני

קבוע

שחור

כרום

חומר דופן

צבע דפנות

Logo

צג

מחיצת תצוגה

צבעים חלופיים זמינים

צבעים זמינים

פלדה

שחור

Applied

מגע LCD

נירוסטה, לבן

FQ60XPE, FQ60BPE

## מאפייני תא מקרר



Shelves material

כיסוי לתא פירות וירקות

מדף בקבוקים

סוג כיסוי תא/מגירה

לפירות וירקות

זכוכית

כן

כן

זכוכית

Life Plus-0°C אזור

תאורה פנימית במקרר

(סוג תאורה פנימית) (מקרר)

כן

כן

LED

## דלת פנימית של מקרר

מספר מדפי דלת עם כיסוי

שקוף

מספר מדפי בקבוקים

2

2

מדפי בקבוקים עם פס

תמיכה

כן

## מאפיינים אחרים של מקרר



<b>אבזורים</b>	מחונן 2, מגש ביצים	<b>מאוורר</b>	כן
Natural Plus Blu Light	כן	<b>איוניזר</b>	כן
MultiFlow	כן	<b>מסנן ריחות אנטי-בקטריאלי</b>	כן

## מאפייני תא מקפיא

<b>מספר מגירות</b>	5	<b>סוגי מדפים</b>	פלסטיק
--------------------	---	-------------------	--------

## מאפיינים אחרים של מקפיא



<b>תא לקפיאה מהירה</b>	כן
------------------------	----

## מאפיינים טכניים אחרים



<b>תצוגת פונקציות</b>	חופשה, קפיאה מהירה, קירור מהיר, מולטיזון, חסכונית, נעילת בקרות
<b>מולטיזון</b>	כן
<b>לחצן לקפיאה מהירה</b>	כן
<b>חיבור לרשת המים</b>	
<b>נורת התרעת טמפרטורה</b>	כן
<b>התרעה על פתיחת דלת</b>	כן
<b>התרעת טמפרטורה</b>	כן
<b>סל אנטי-בקטריאלי</b>	כן
<b>סוג בקרת טמפרטורה</b>	אלקטרוני
<b>מס' מדחסים</b>	1
<b>סוג גז קרר</b>	R600a
<b>(כמות קרר (גרם)</b>	68 g
<b>Foam agent</b>	Cyclopentane

## תוית חשמל / ביצועים – שנת 2019

<b>פליטות רעש נישא באוויר</b>	46 dB(A) re 1 pW
-------------------------------	------------------

## חיבור חשמלי







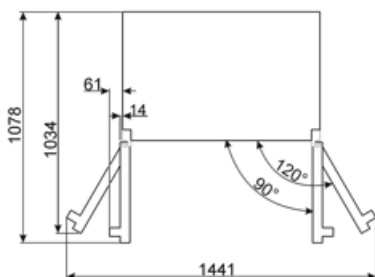
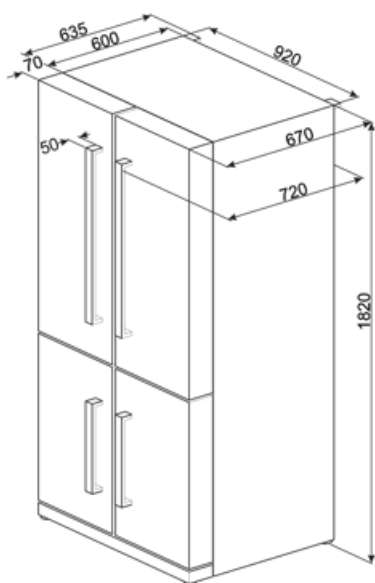







<b>דירוג חיבור חשמלי</b>	200 W	<b>תדר (Hz)</b>	50 Hz
<b>זרם</b>	0.95 A	<b>אורך כבל חשמל</b>	215 cm
		<b>תקע</b>	(F;E) Schuko

## מידע לוגיסטי

רוחב	920 mm	עומק מוצר עם ידית	720 mm
עומק ללא ידית	720 mm	עומק מוצר עם דלתות	1078 mm
גובה	1820 mm	שנפתחות ב- 90° מעלות	
רוחב המוצר עם פתיחה מרבית של הדלתות	1656 mm	רוחב מרווח	35 mm



## Symbols glossary

 <p>תא הקפאה 4 כוכבים לשימור טוב יותר של מזון.</p>	 <p>A+: מסייעת לחסוך עד A+ קטגוריית יעילות אנרגטית: הביצועים A. 10% חשמל בהשוואה לקטגוריה המרבית עם הצריכה המינימלית מובטחים.</p>
 <p>משפרת את איכות האוויר Smeg Active Ion מערכת בתא. הודות ליצירה של איונים עם מטען שלילי Active Ion שמשוחררים בתוך המקרר, מערכת מנטרלת אבק לא נעים.</p>	 <p>טיפול אנטי-בקטריאלי: טיפול אנטי-בקטריאלי שמבטיח היגיינה טובה יותר</p>
 <p>נעילת ילדים: חלק מהדגמים מצוידים במתקן לנעילת התוכניות/מחזורים כך שלא ניתן לשנותם באקראי.</p>	 <p>מיטוב הביצועים ופשטות השימוש במכשיר: LCD צג</p>
 <p>מצב חסכוני: ניתוח התפקוד של המקרר במהלך ההפעלה ומיטוב מחזור ההפעלה כדי להקטין את צריכת החשמל.</p>	 <p>מאוורר: הפצה מאולצת של אוויר קר בתא המקרר שמאפשרת פיזור אחיד של הטמפרטורה בתוכו.</p>
 <p>קפיאה מהירה: פונקציית הקפיאה המהירה מנמיכה את הטמפרטורה בתא אם מפעילים אותה מספר שעות לפני השימוש.</p>	 <p>מצב חיסכון בחשמל: מצב החיסכון בחשמל מאפשר להשבית את המקרר ולהשאיר את המקפיא עובד.</p>
 <p>פנימית: דרך חסכונית יותר בחשמל LED תאורת ומאריכת ימים יותר להאיר את פנים המכונה.</p>	 <p>Life Plus 0°C: הטמפרטורה בתאי Life Plus 0°C ומשמרת בשר טרי ודגים לתקופה ממושכת.</p>
 <p>אוויר פלוס: שמירה על מזון טרי יותר לפרק זמן ממושך יותר.</p>	 <p>מולטיזון: ניתן להשתמש בתא מולטיזון כתא קירור או תא הקפאה. בהתאם לצרכים ולהרגלי האכילה שלך, ניתן לבחור הגדרות, תוכנית או טמפרטורה.</p>
 <p>Natural Plus Blu Light: מערכת Natural Plus Blu הייחודית הזו פועלת באופן טבעי להארכת משך האחסון של פירות וירקות.</p>	