

# FQ60XDAIE



<b>Familia</b>	Frigorífico
<b>Instalación</b>	Libre instalación
<b>Categoría</b>	4 puertas
<b>Ancho de referencia</b>	Higher than 80 cm
<b>Altura de referencia</b>	160 - 200 cm
<b>Sistema Total No - Frost</b>	Sí
<b>Sistema de refrigeración</b>	Total No Frost - Sistema Triple Cooling
<b>Descongelación</b>	Automático
<b>Tipo de bisagra</b>	Estándar
<b>Código EAN</b>	8017709337704



## Estética



<b>Estética</b>	Universal	<b>Color logo</b>	Cromo
<b>Color</b>	Efecto Inox	<b>Material de los laterales</b>	Acero
<b>Diseño</b>	Plato	<b>Color laterales</b>	Plata
<b>Acabado</b>	Anti-huellas	<b>Logo</b>	Insertado
<b>Material de la puerta</b>	Efecto inox	<b>Color del perfil de los estantes de la puerta</b>	Plata
<b>Tipo de acero puerta</b>	Antihuellas	<b>Color del perfil de los cajones</b>	Plata
<b>Tirador</b>	Externo	<b>Color del perfil del estante de vidrio</b>	Plata
<b>Tipo de tirador</b>	Fija	<b>Pantalla</b>	LED
<b>Color tirador</b>	Acero inoxidable	<b>Posición display</b>	Externo

## Instalación compartimento frigorífico



<b>Number of compartments</b>	3	<b>Estante cubre cajón para la verdura</b>	Sí
<b>Compartment types</b>	Low temperature compartment, Fruit and vegetable compartment	<b>Tipología estante cubre cajón de verduras</b>	Vidrio
<b>Número estantes regulables</b>	2	<b>Nº de Luces</b>	2
<b>Número de cajones fruta y verdura</b>	2	<b>Compartimento baja temperatura</b>	Sí
<b>Shelves material</b>	Vidrio	<b>Iluminación interna frigorífico</b>	Sí

Tipo de cajón	Railes deslizables	Tipo de iluminación interior frigorífico	LED
---------------	--------------------	--	-----

## Contrapuerta compartimento frigorífico

Número de compartimentos con tapa transparente	2	Número de compartimento portabotellas	2
Número compartimentos de puerta regulables	2		

## Otros equipos frigorífico



Humidity Control	Sí	Multiflow	Sí
Accesorios	Huevera	Ventilador	Sí
Luz Natural Plus Blu	Sí		

## Instalación compartimento congelador

Número de cajones	4	Iluminación interna congelador	Sí
Nº de estantes	2	Tipo de iluminación frigorífico	LED
Nº de Luces	2	Tipología estantes	Vidrio

## Otros equipos congelador



Fabricador de hielo	Sí	Ice shape	Cubitos
Daily ice production	2,0 kg	Zona de congelación rápida	Sí

## Otras características técnicas

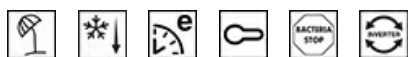

<b>Funciones pantalla</b>	Holiday, Congelación rápida, Enfriamiento rápido, Eco, Bloqueo de teclas
Tecla congelación rápida	Sí
Testigo alarmas temperatura	Sí
Alarma apertura puerta	Acústica y visual
Temperatura Alarma	Acústica y visual
Junta antibacterias	Sí
Tipo de control de la temperatura	Electrónico
Número de compresores	1
Tipo de gas refrigerante	R600a
Tipo de compresor	Compresor Inverter

Agente espumante

Ciclopentano

## Rendimiento / Etiqueta energética - Reg. 2019

			
Consumo anual de energía	338 kWh/a	Rumorosidad	37 dB(A) re 1 pW
Clase de eficiencia energética del modelo	E	Autonomía de conservación sin energía eléctrica	10 h
Airborne acoustical noise emission class	C	4 estrellas - Capacidad congelación	4,6 kg/24h
Volumen neto total	572 l	4 estrellas - Capacidad congelación 1	4,6 kg/24h
Volumen total del compartimento congelador	196 l	Clase climática	SN, N, ST, T
Volumen total compartimento frigorífico	376 l	EI	100 %

## Conexión eléctrica







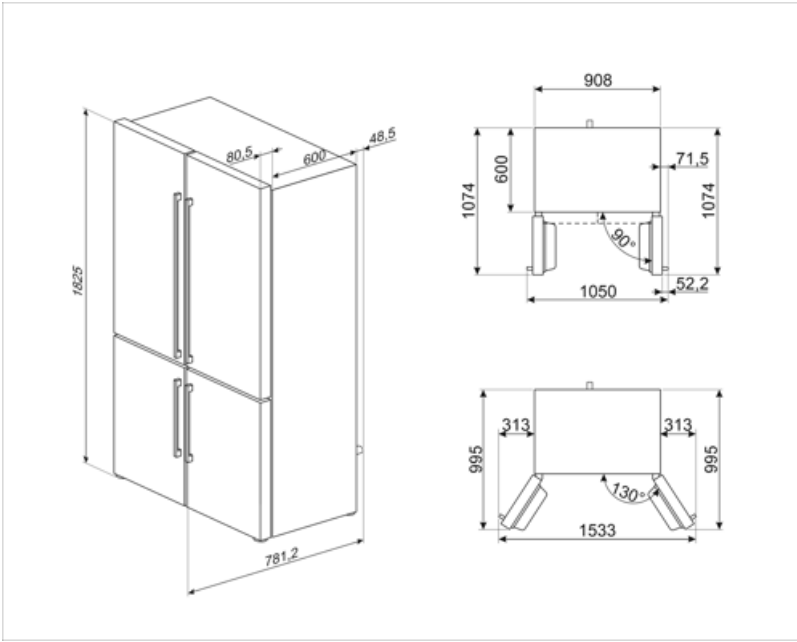







Datos nominales de conexión eléctrica	200 W	Frecuencia (Hz)	50 Hz
Corriente	0,8 A	Longitud del cable de alimentación	240 cm
Tensión	220-240 V	Enchufe	Schuko (F;E)

## Datos logísticos

Ancho del producto (mm)	908 mm	Ancho del producto con apertura máxima de puertas	1533 mm
Profundidad sin tirador	750 mm	Profundidad del producto con la puerta abierta a 90°	1074 mm
Altura con patas	1820 mm		



## Symbols glossary

 <p>Descongelación automática: todos los modelos de refrigerador están equipados con descongelación automática en el compartimento del refrigerador.</p>	 <p>Tratamiento antibacteriano: varios modelos de refrigeradores Smeg proporcionan un tratamiento antibacteriano para garantizar una mayor higiene</p>
 <p>Bloqueo de control: la opción de bloqueo de mandos, presente en diferentes tipos de productos, le permite bloquear todas las funciones y programas establecidos, así como los controles, para una seguridad total, especialmente en presencia de niños.</p>	 <p>Pantalla LED: para optimizar el rendimiento y simplificar el uso del aparato tanto como sea posible, algunas lavadoras y refrigeradores están equipados con una pantalla LED que le permite ver el estado operativo del producto.</p>
 <p>Función económica: la función económica analiza el uso del refrigerador durante el período de activación y optimiza los ciclos de trabajo para mantener la electricidad al mínimo</p>	 <p>Ventilado: sistema de ventilación de enfriamiento que permite difundir constante y uniformemente el aire dentro del refrigerador.</p>
 <p>Congelación rápida: la función de congelación rápida permite que grandes cantidades de alimentos frescos se congelen muy rápidamente. Al activarlo unas horas antes, el congelador baja la temperatura y después de unas horas restablece automáticamente el funcionamiento normal.</p>	 <p>Antihuellas: el tratamiento especial al que se somete el acero inoxidable evita la formación de halos y huellas digitales en la superficie y ayuda a mejorar su brillo.</p>
 <p>Función de vacaciones: esta función es particularmente útil en casos de ausencia prolongada del hogar, le permite desactivar el funcionamiento del departamento de refrigeradores y mantener solo el congelador en funcionamiento.</p>	 <p>Iluminación LED interna: la iluminación LED interna garantiza el ahorro de energía y al mismo tiempo ofrece una luz de atmósfera.</p>
 <p>Motor inverter: para lavadoras y secadoras: la evolución de las lavadoras y secadoras Smeg hacia modelos más inteligentes y eco-sostenibles ha llevado a la elección de la tecnología Inverter con bomba de calor que reduce significativamente el consumo de energía. Para lavavajillas: el motor inversor de última generación garantiza una mayor vida útil, eficiencia y consumo reducido, así como un silencio absoluto.</p>	 <p>Sistema de enfriamiento Multiflow: el sistema de ventilación Multiflow permite difundir de manera constante y uniforme el aire dentro del refrigerador.</p>
 <p>Natural Plus Blu Light: el innovador sistema de iluminación aumenta los tiempos de almacenamiento de frutas y verduras, preservando el contenido de vitaminas durante más tiempo.</p>	 <p>Clase eficiencia energética E</p>