

FQ60XDAIE



Rodzina produktów	Lodówka
Instalacja	Wolnostojąca
Kategoria	Czterodrzwiowe
Szerokość referencyjna	Powyżej 80 cm cm
Wysokość referencyjna	160 - 200 cm
No-Frost system	Tak
Typ chłodzenia	Całkowity No Frost - potrójny system chłodzenia
Rozmrażanie	Automatyczny
Typ zawiasu	Standard
Kod EAN	8017709337704



Linia wzornicza



Linia wzornicza	Universal	Kolor logo	Chrom
Kolor	Inox Look	Materiał zewnętrzny	Stal
Design	Płaski	Kolor zewnętrzny	Srebrny
Wykończenie	Powłoka odporna na powstawanie odcisków palców	Logo	Wstawiane
Materiał	Efekt stali nierdzewnej	Kolor profili półek na drzwiach	Srebrny
Typ stali nierdzewnej	Powłoka zapobiegająca powstawaniu odcisków palców	Kolor profili szuflad	Srebrny
Uchwyt	Zewnętrzny	Kolor profili szklanych półek	Srebrny
Typ uchwytu	Na stałe	Wyświetlacz	LED
Kolor uchwytu	Stal nierdzewna	Położenie wyświetlacza	Zewnętrzne (na drzwiach)

Cechy komory chłodniczej



Number of compartments	3	Pokrywa szuflady	Tak
Compartment types	Low temperature compartment, Fruit and vegetable compartment	Typ pokrywy szuflady	Szkło
Liczba regulowanych półek	2	Liczba źródeł oświetlenia	2
Liczba szuflad na owoce i warzywa	2	Strefa niskiej temperatury	Tak
Shelves material	Szkło	Oświetlenie wnętrza chłodziarki	Tak
		Typ oświetlenia wnętrza chłodziarki	LED

Typ szuflady Na prowadnicach ślizgowych

Drzwi wewnętrzne chłodziarki

Liczba balkoników z przezroczystą pokrywą	2	Liczba balkoników na butelki	2
Liczba regulowanych półek	2		

Pozostałe cechy chłodziarki



Humidity Control	Tak	MultiFlow	Tak
Akcesoria	Podstawka do jajek	Wentylator	Tak
Natural Plus Blu Light	Tak		

Cechy komory zamrażalnika

Liczba szuflad	4	Oświetlenie wnętrza	Tak
Liczba półek	2	Typ oświetlenia wnętrza wbudowanej komory zamrażalnika	LED
Liczba źródeł oświetlenia	2	Rodzaj półek	Szkło

Pozostałe cechy zamrażalnika



Kostkarka	Tak	Ice shape	Cubes
Daily ice production	2,0 kg	Funkcja szybkiego mrożenia	Tak

Pozostałe cechy techniczne

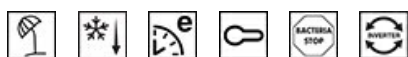

Wyświetlacz funkcyjny	Wakacje, Szybkie zamrażanie, Szybkie chłodzenie, ECO, Blokada sterowania
Przynacisk szybkie zamrażanie	Tak
Lampka kontroli temperatury	Tak
Alarm otwartych drzwi	Dźwiękowy i wizualny
Alarm wzrostu temperatury	Dźwiękowy i wizualny
Uszczelka antybakteryjna	Tak
Typ kontroli temperatury	Elektroniczny
Liczba kompresorów	1
Typ czynnika chłodniczego	R600a
Typ kompresora	Inwerterowy
Środek pianotwórczy	Cyklopentan

Wydajność / Nowa Etykieta Energetyczna

Roczne zużycie energii	338 kWh/a	Poziom hałas	37 dB(A) re 1 pW
Klasa efektywności energetycznej	E	Zdolność utrzymania temperatury w przypadku braku zasilania	10 h
Klasa emisji hałasu akustycznego	C	4 gwiazdki - zdolność zamrażania	4,6 kg/24h
Pojemność całkowita netto	572 l	4 gwiazdki - zdolność zamrażania 1	4,6 kg/24h
Pojemność zamrażalnika	196 l	Klasa klimatyczna	SN, N, ST, T
Pojemność chłodziarki	376 l	EI	100 %

Podłączenie elektryczne





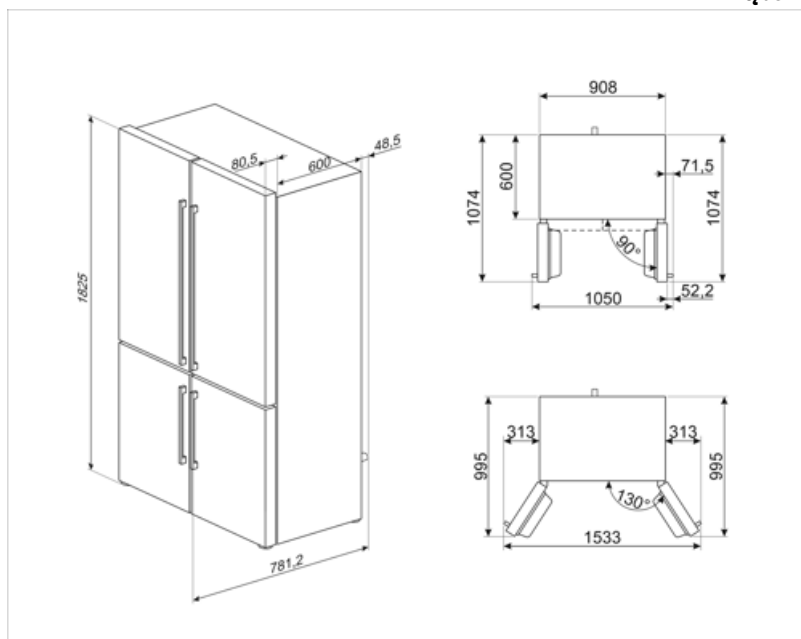

Moc przyłączeniowa	200 W	Częstotliwość (Hz)	50 Hz
Natężenie prądu (A)	0,8 A	Długość przewodu zasilającego (cm)	240 cm
Napięcie (V)	220-240 V	Wtyczka	(F;E) Schuko

Informacje logistyczne

Szerokość	908 mm	Szerokość produktu z maksymalnie otwartymi drzwiami	1533 mm
Głębokość bez uchwyty	750 mm	Głębokość przy otwartych drzwiach pod kątem 90°	1074 mm
Wysokość	1820 mm		



Słowniczek oznaczeń

	Automatyczne rozmrażanie: System automatycznego odszraniania działa poprzez automatyczne odszranianie w regularnych odstępach czasu eliminując konieczność całkowitego rozmrażania.		STOP BAKTERIE
	Blokada bezpieczeństwa: Niektóre modele są wyposażone w blokadę bezpieczeństwa uniemożliwiającą uruchomienie urządzenia.		Klasa efektywności energetycznej E
	Wyświetlacz LED		TRYB EKONOMICZNY
	Schładzanie z wykorzystaniem wentylatora: Umożliwia równomierny rozkład temperatury w lodówce.		Szybkie zamrażanie
	Powłoka zapobiegająca powstawaniu odcisków palców: W większości naszych urządzeń stosowana jest, przy użyciu specjalnej technologii, powłoka zapobiegająca pozostawianiu odcisków palców na powierzchni stali nierdzewnej.		Tryb wakacyjny: Tryb oszczędzania energii. Pozwala na wyłączenie komory chłodziarki i pozostawienie działającej komory zamrażarki.
	Oświetlenie wnętrza LED		System pozwalający zredukować poziom zużycia energii.
	Multiflow: Utrzymuje świeżość żywności na dłużej		Natural Plus Blu Light: Ten unikalny system Natural Plus Blu Light zapewnia jak najbardziej naturalne światło, aby wydłużyć czas przechowywania owoców i warzyw.