

FQ60XDAIE



Família	Frigorífico
Instalação	Livre instalação
Categoria	4 Portas
Largura de referência	Superior a 80 cm
Altura de referência	160 - 200 cm
Sistema No-frost	Sim
Tecnologia	Total No Frost
Descongelação	Automática
Tipo de dobradiças	Livre instalação
Código EAN	8017709337704



Design



Design	Universal	Cor do logótipo	Logótipo cromado
Cor	Inox escovado	Material das laterais	Aço
Série	Plano	Cor das laterais	Laterais em cinza
Acabamentos	Antidedadas	Logótipo	Logótipo aplicado
Material da porta	Inox	Cor do perfil das prateleiras	Cinza
Tipo de aço da porta	Antidedadas	Cor dos perfis das gavetas	Cinza
Puxador	Externo	Cor do perfil da prateleira de vidro	Cinza
Tipo de puxador	Fixo	Display	Display com LEDs
Cor do puxador	Aço inox	Posição display	Na porta

Composição do interior do frigorífico



Number of compartments	3	Prateleira da gaveta dos legumes	Sim
Compartment types	Low temperature compartment, Fruit and vegetable compartment	Tipologia de prateleira sobre a gaveta dos legumes	Vidro
Número de prateleiras ajustáveis	2	Nº de lâmpadas	2
Gavetas para fruta e legumes	2	Gaveta baixa temperatura	Sim
Shelves material	Ajustáveis em altura	Iluminação interna do frigorífico	Sim

Tipo das gavetas para legumes	Com guias deslizantes	Tipo de iluminação do frigorífico	LED
-------------------------------	-----------------------	-----------------------------------	-----

Composição do interior da porta do frigorífico

Compartimentos da porta com tampa transparente	2	Compartimentos da porta para garrafas	2
Compartimentos da porta ajustáveis	2		

Outras características do frigorífico



Humidity Control	Sim	MultiFlow	Sim
Acessórios do frigorífico	Suporte de ovos	Ventilado	Sim
ActiveFresh, luz especial para prolongar o vigor dos alimentos	Sim		

Composição do interior do congelador

Gavetas	4	Iluminação interna do congelador	Sim
Número de prateleiras	2	Tipo de iluminação do congelador	LED
Nº de lâmpadas	2	Tipo de prateleiras	Prateleiras de vidro

Outras características do congelador



Ice Maker	Sim	Ice shape	Cubes
Daily ice production	2,0 kg	Zona de congelação rápida	Sim

Outras características técnicas

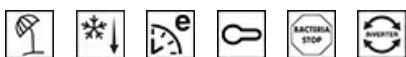

Funções do display	Férias, Congelação rápida, Arrefecimento rápido, Eco, Bloqueio de controlo
Comando para congelação rápida	Sim
Luz de alarme da temperatura	Sim
Alarme de porta aberta	Alarmes acústico e ótico de porta aberta
Alarme perda de temperatura	Alarmes acústico e ótico
Vedantes antibacterianos	Sim
Tipo de controlo da temperatura	Eletrónico
Nº de compressores	1

Tipo de gás de refrigeração	R600a
Tipo de compressor	Inverter com velocidade variável
Espuma expansiva de isolamento	Ciclopentano

Performance / Etiqueta energética

 Consumo anual de energia	338 kWh/a	Emissão de ruído aéreo	37 dB(A) re 1 pW
Classe energética	E	Autonomia de conservação sem energia elétrica	10 h
Classe de emissão de ruído aéreo	C	Capacidade de congelação (4 estrelas)	4,6 kg/24h
Volume líquido total	572 l	Freezer (4-star) (1) - Freezing capacity	4,6 kg/24h
Volume líquido do congelador	196 l	Classe climática	SN, N, ST, T
Volume líquido do frigorífico	376 l	EI	100 %

Ligação elétrica







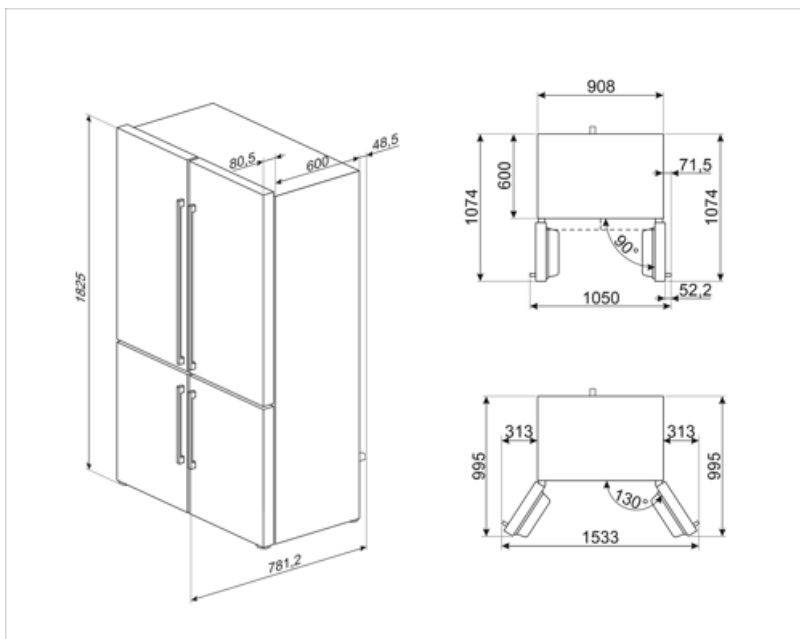







Potência nominal	200 W	Frequência (Hz)	50 Hz
Corrente (Amperes)	0,8 A	Comprimento do cabo de alimentação	240 cm
Tensão (Volts)	220-240 V	Ficha elétrica	(F;E) Schuko

Dados de logística

Largura	908 mm	Largura do produto máx. com portas abertas	1533 mm
Profundidade (mm)	750 mm	Profundidade do produto com porta aberta a 90°	1074 mm
Altura	1820 mm		



Symbols glossary

	Descongelação: sistema de descongelamento automático em intervalos regulares, eliminando a necessidade de descongelar completamente.		Tratamento anti bacteriano: para garantir uma melhor higiene.
	Bloqueio de comandos: opção que permite bloquear os comandos. Muito útil para proteger as crianças.		Classe de eficiência energética do produto declarada na etiqueta energética e na ficha do produto e em conformidade com os regulamentos UE.
	Display LED: Para visualizar os programas, funções e opções selecionadas e o tempo para o fim do programa.		Modo económico: analisa o funcionamento do frigorífico durante a ativação e otimiza o ciclo operacional para reduzir o consumo de energia.
	Ventilador: sistema de circulação forçada de ar frio para garantir uma distribuição de ar e da temperatura no interior do frigorífico.		Congelação rápida: permite congelar rapidamente grandes quantidades de alimentos frescos, devido a reduzir rapidamente a temperatura do congelador. Deverá ser ativada algumas horas antes da sua utilização.
	Aço inox à prova de dedadas, mantém o inox com uma aparência sempre limpa.		Função férias: esta opção desliga a zona do frigorífico e mantém a trabalhar o congelador. Muito útil para poupar energia quando vai para férias prolongadas ou para o frigorífico que se encontra na casa de férias.
	Iluminação por LED no interior, criando uma luz com uma distribuição perfeita. O LED consome menos energia, aquece muito menos e tem uma vida mais longa do que as lâmpadas tradicionais.		Tecnologia Inverter: o motor inverter é muito fiável, mais leve e compacto e não necessita de substituição de escovas. É um motor mais eficiente, consumindo menos energia e mais silencioso.
	MultiFlow: ventilação através de aberturas na parede traseira do frigorífico em diferentes níveis de altura fazem com que a temperatura seja distribuída de forma harmoniosa em todo o interior, prolongando a conservação dos alimentos.		Natural Plus: o ambiente criado pela luz especial azul ajuda a continuar o processo de fotossíntese, protegendo as vitaminas das frutas e dos vegetais para que eles permaneçam frescos por mais tempo e tenham um sabor melhor.