

FQ60XDAIE



Familia de produse	Frigider
Instalare	Independent
Categorie	4 uși
Lățimea de referință	Mai mare de 80
Înălțimea de referință	160-200
Nr. total sistema – Îngheț	Total
Tip răcire	Total Fără Îngheț– sistem triplu de răcire
Dezghețare	Automat
Tip balama	Standard
Cod EAN	8017709337704



Estetică



Estetică	Universal	Culoare logo	Crom
Culoare	Aspect inox	Material lateral	Oțel
Finisaj	Rezistent la degete	Culoare laterală	Argint
Design	Plat	Logo	Applied
Material	Efectul oțelului	Culoarea profilului rafturilor ușilor	Argint
Tip ușă din oțel	Rezistent la deget	Culoare profil sertare	Argint
Mâner	Extern	Culoarea profilului raftului de sticlă	Argint
Tip mâner	Fixat	Afișaj	LED
Culoare mâner	Oțel inoxidabil	Porție afisare	Esterno (su porta)

Caracteristicile compartimentului frigiderului



Nr. de rafturi reglabile	2	Tip de husă sertare mai clare pentru legume	Sticlă
Numărul de sertare pentru fructe și legume	2	No. of lights refrigerator compartment	2
Tip de rafturi reglabile	Sticlă	Zona Life Plus -0 °C	Da
Tip de husă sertare mai clare pentru legume	Pe șine culisante	Lumină internă în frigider	Da
Capac pentru sertarul de legume	Da	Tipul de lumină interioară (frigider)	LED

Ușă Interioară a frigiderului

Nr. de rafturi usi cu capac transparent	2	Nr. de rafturi sticle	2
Numărul de rafturi reglabile pentru uși	2		

Alte caracteristici ale frigiderului



Accesorii	Tavă de ouă	Multi Flux	Da
Lumină albastră plus naturală	Da	Ventilator	Da

Caracteristicile compartimentului congelatorului

Număr de sertare	4	Lumină internă în congelator	Da
Nr. de rafturi	2	Tip de lumină internă (congelator)	LED
No. of lights freezer compartment	2	Tip de rafturi	Sticlă

Alte caracteristici ale congelatorului



Aparat de făcut gheață	Automat	Compartiment de congelare rapidă	Da
------------------------	---------	----------------------------------	----

Alte caracteristici tehnice

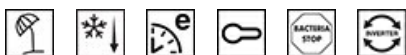

Afișaj funcții	Sărbătoare legală, Înghețare rapidă, Răcire rapidă, ECO, Blocare control
Buton de înghețare rapidă	Da
Lampă de alarmă pentru temperatură	Da
Alarmă pentru ușă deschisă	Acustic și vizual
Alarmă temperatură	Acustic și vizual
Garnitură antibacteriană	Da
Tip de control al temperaturii	Electronic
Nr. compresoare	1
Tip gaz agent frigorific	R600a
Tip de compresor	Invertor
Foam agent	Cyclopentane

Etichetă performanță/energie – Reg. 2019









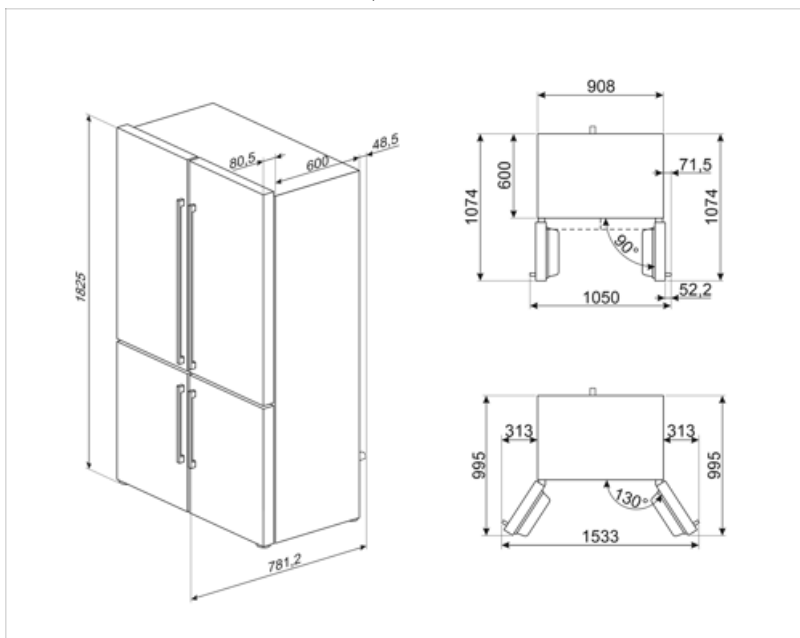







Consumul anual de energie	338 kWh/a	Emisiile de zgomot transmise prin aer	37 dB(A) re 1 pW
Clasa de eficiență energetică	E	Timp de creștere a temperaturii	10 h
Clasa emisiilor de zgomot transmis prin aer	C	4 stele – Capacitate de congelare	4.6 Kg/24h
Volum net total	572 l	4 stele – Capacitate de congelare 1	4.6 Kg/24h
Suma volumelor compartimentului (compartimentelor) congelat(e)	196 l	Clasa climatică IEE	SN, N, ST, T 100 %
Suma volumelor compartimentului (compartimentelor) de refrigerare și ale compartimentului (compartimentelor) necongelat(e)	376 l		

Conexiune electrică

Ștecher	(F; E) Schuko	Tensiune (V)	220-240 V
Valoarea nominală a conexiunii electrice	200 W	Frecvență (Hz)	50 Hz
Curent	0,8 A	Lungimea cablului de alimentare	240 cm



Symbols glossary (TT)

	Sistemul automat de dezghețare funcționează prin dezghețare automată la intervale regulate, eliminând complet necesitatea dezghețării.		Tratament antibacterian: tratament antibacterian pentru a asigura o mai bună igienă
	Blocarea copiilor: unele modele sunt echipate cu un dispozitiv de blocare a programului/ciclului, astfel încât acesta să nu poată fi schimbat accidental.		Clasa de eficiență energetică E
	Afișaj cu LED-uri: pentru a afișa programele, funcțiile și opțiunile selectate și timpul până la sfârșitul ciclului.		Mod economic: Analizează funcționarea frigiderului în timpul activării și optimizează ciclul de funcționare pentru a reduce consumul de energie.
	Ventilat Distribuția forțată a aerului rece în compartimentul frigiderului, care permite distribuția uniformă a temperaturii în frigider.		Congelare rapidă: Funcția de înghețare rapidă reduce temperatura compartimentului atunci când este activată cu câteva ore înainte de utilizare.
	Oțel inoxidabil rezistent la amprentă: Oțelul inoxidabil rezistent la amprentă menține aspectul oțelului inoxidabil ca nou.		Mod de economisire a energiei: Modul de economisire a energiei vă permite să dezactivați frigiderul și să mențineți congelatorul în funcțiune.
	Iluminatul interior CU LED-URI: este o modalitate mai eficientă din punct de vedere energetic și de lungă durată de iluminare a interiorului aparatului.		Life Plus 0 °C: Temperatura în compartimentele Life Plus este menținută la 0 °C, ceea ce conservă carnea proaspătă și peștele mai mult timp.
	Evoluția Smeg către modele mai inteligente și mai ecologice a dus la alegerea tehnologiei cu inverter, care reduce semnificativ consumul.		Plus Aer: păstrează alimentele proaspete pentru mai mult timp.
	Lumină Blu Naturală Plus: Acest sistem unic Lumină Blu Naturală Plus funcționează cu natura pentru a crește timpul de depozitare a fructelor și legumelor.		