

FQ60XDAIF



משפחת מוצרים

התקנה

קטגוריה

רוחב ייחוס

Sistema Total No - Frost

סוג קירור

הפשרה

סוג צירים

קוד EAN

מקרר

נפרד

4 דלתות

גבוה מ-80

סה"כ

מערכת קירור משולשת - Total No Frost

אוטומטית

סטנדרטי

8017709293314



אסתטיקה



סדרה עיצובית

צבע

גימור

עיצוב

חומר

סוג פלדת דלת

ידית

סוג ידית

צבע ידית

Universale

מראה אינוקס

נגד טביעות אצבעות

שטוח

אפקט פלדה

חסין טביעות אצבעות

חיצוני

קבוע

נירוסטה

צבע לוגו

חומר דופן

צבע דפנות

Logo

צבע פרופיל של מדפי דלת

צבע פרופיל מגירות

צבע פרופיל של מדף זכוכית

צג

מחיצת תצוגה

כרום

פלדה

כסף

Applied

כסף

כסף

כסף

LED

Esterno (su porta)

מאפייני תא מקרר



מספר מדפים מתכווננים

2

מספר מגירות לפירות

2

וירקות

סוג מדפים מתכווננים

זכוכית

סוג כיסוי תא/מגירה

על מסילות מחליקות

לפירות וירקות

כיסוי לתא פירות וירקות

כן

סוג כיסוי תא/מגירה

זכוכית

לפירות וירקות

Life Plus-0°C אזור

כן

תאורה פנימית במקרר

כן

(סוג תאורה פנימית) (מקרר)

LED

דלת פנימית של מקרר

מספר מדפי בקבוקים

2

2 מספר מדפי דלת עם כיסוי שקוף

2 מספר מדפי דלת מתכווננים

מאפיינים אחרים של מקרר



| | | | |
|------------------------|-----------|--------------------------|----|
| אבזרים | מגש ביצים | מאוורר | כן |
| Natural Plus Blu Light | כן | אינניזר | כן |
| MultiFlow | כן | מסנן ריחות אנטי-בקטריאלי | כן |

מאפייני תא מקפיא

| | | | |
|---------------------|----|--------------------------------|--------|
| מספר מגירות | 3 | LED (סוג תאורה פנימית) (מקפיא) | זכוכית |
| מספר המדפים | 2 | סוגי מדפים | |
| תאורה פנימית במקפיא | כן | | |

דלת פנימית של מקפיא

2 מספר מדפי דלת מתכווננים

מאפיינים אחרים של מקפיא



| | | | |
|-----------|----------|-----------------|----|
| מכונת קרח | אוטומטית | תא לקפיאה מהירה | כן |
|-----------|----------|-----------------|----|

מאפיינים טכניים אחרים

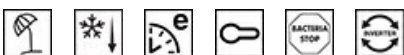

| | |
|-------------------------|--|
| תצוגת פונקציות מולטיזון | חופשה, קפיאה מהירה, קירור מהיר, חסכונית, נעילת בקרות |
| לחצן לקפיאה מהירה | כן |
| נורת התרעת טמפרטורה | כן |
| התרעה על פתיחת דלת | כן |
| התרעת טמפרטורה | אקוסטי וחזותי |
| סל אנטי-בקטריאלי | אקוסטי וחזותי |
| סוג בקרת טמפרטורה | כן |
| מס' מדחסים | אלקטרוני |
| סוג גז קרר | 1 |
| סוג מדחס | R600a |
| (כמות קרר) (גרם) | אינורטר |
| Foam agent | 77 g |
| | Cyclopentane |

תווית חשמל / ביצועים – שנת 2019









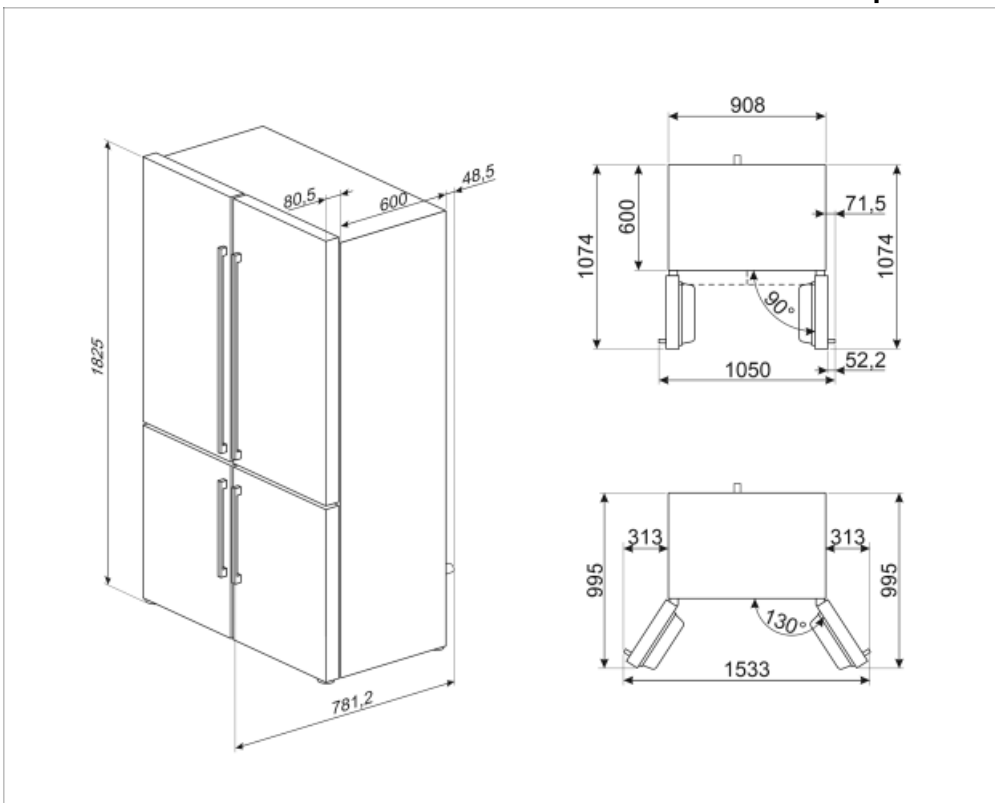











| | | | |
|---|-----------|-------------------------|------------------|
| צריכת חשמל שנתי | 414 kWh/a | פליטות רעש נישא באוויר | 39 dB(A) re 1 pW |
| קטגוריית יעילות אנרגטית | F | זמן עליית טמפרטורה | 10 h |
| קטגוריית פליטות רעש נישא באוויר | C | כוכבים - קיבולת הקפאה 4 | 4.6 Kg/24h |
| נפח נטו כולל | 572 l | קטגוריית אקלים | SN, T |
| סכום הנפחים של התאים הקפואים | 196 l | EI | 125 % |
| סכום הנפחים של תאי הקירור והתאים הלא קפואים | 376 l | | |

חיבור חשמלי

| | | | |
|-------------------|--------------|---------------|--------|
| תקע | (F;E) Schuko | מתח (וולט) | 230 V |
| דירוג חיבור חשמלי | 200 W | תדר (Hz) | 50 Hz |
| זרם | 0.8 A | אורך כבל חשמל | 240 cm |



Symbols glossary (TT)

| | |
|--|---|
|  <p>תא הקפאה 4 כוכבים לשימור טוב יותר של מזון</p> |  <p>משפרת את איכות האוויר Smeg Active Ion מערכת בתא. הודות ליצירה של איונים עם מטען שלילי Active Ion שמשוחררים בתוך המקרר, מערכת מנטרלת אבק לא נעים.</p> |
|  <p>A++: מסייעת לחסוך A++ קטגוריית יעילות אנרגטית הביצועים. עד 20% חשמל בהשוואה לקטגוריה המרבית עם הצריכה המינימלית מובטחים.</p> |  <p>מערכת ההפשרה האוטומטית פועלת על ידי הפשרה אוטומטית במרווחים קבועים ומבטלת את הצורך בהפשרה.</p> |
|  <p>טיפול אנטי-בקטריאלי: טיפול אנטי-בקטריאלי שמבטיח היגיינה טובה יותר</p> |  <p>נעילת ילדים: חלק מהדגמים מצוידים במתקן לנעילת התוכניות/מחזורים כך שלא ניתן לשנותם באקראי</p> |
|  <p>הצגת תוכניות, פונקציות ואפשרויות שנבחרו: LED צג ואת הזמן שנותר לסיום המחזור</p> |  <p>מצב חסכוני: ניתוח התפקוד של המקרר במהלך ההפעלה ומיטוב מחזור ההפעלה כדי להקטין את צריכת החשמל.</p> |
|  <p>מאוורר: הפצה מאולצת של אוויר קר בתא המקרר שמאפשרת פיזור אחיד של הטמפרטורה בתוכו</p> |  <p>קפיאה מהירה: פונקציית הקפיאה המהירה מנמיכה את הטמפרטורה בתא אם מפעילים אותה מספר שעות לפני השימוש</p> |
|  <p>נירוסטה נגד טביעות: נירוסטה נגד טביעות נגד טביעות שומרת על מראה חדש</p> |  <p>מצב חיסכון בחשמל: מצב החיסכון בחשמל מאפשר להשבית את המקרר ולהשאיר את המקפיא עובד</p> |
|  <p>פנימית: דרך חסכונית יותר בחשמל LED תאורת ומאריכת ימים יותר להאיר את פנים המכונה</p> |  <p>Life Plus 0°C: הטמפרטורה בתאי Life Plus 0°C ומשמרת בשר טרי ודגים לתקופה ממושכת</p> |
|  <p>טכנולוגיית אינוורטר: ההתפתחות של המייבשים של לכיוון של דגמים חכמים וידידותיים לסביבה Smeg יותר הובילה לבחירה לשימוש בטכנולוגיית אינוורטר עם משאבות חום, שמפחיתה משמעותית את צריכת החשמל.</p> |  <p>אוויר פלוס: שמירה על מזון טרי יותר לפרק זמן ממושך יותר.</p> |
|  <p>Natural Plus Blu Light: מערכת Natural Plus Blu Light הייחודית הזו פועלת באופן טבעי להארכת משך הייחודית של פירות וירקות</p> |  <p>F קטגוריית יעילות אנרגטית</p> |