

## FQ60XDE



Rad výrobkov	Chladnička
Inštalácia	Voľne stojaci
Kategória	4 dvierka
Referenčná šírka	Vyšší než 80
Referenčná výška	160 – 200
Systém Total No-Frost	Celkový
Typ chladenia	Total No-Frost – dvojitý chladiaci systém
Rozmrazovanie	Automatický
Typ pántu	Štandardný
Kód EAN	8017709337698



## Estetica



Estetica	Univerzálny	Bočný materiál	Oceľ
Farba	Vzhľad nehrdzavejúcej ocele	Bočná farba	Strieborná
Povrchová úprava	Úprava proti odtlačkom prstov	Logo	Applied
Dizajn	Plochý	Farba profilu políc dvierok	Strieborná
Materiál	Efekt ocele	Farba profilu zásuvky	Strieborná
Typ ocele na dvierkach	Úprava proti odtlačkom prstov	Farba profilu sklenenej police	Strieborná
Rukoväť	Vonkajší	Displej	LED
Typ rukoväti	Pevný	Podiel displeja	Vonkajší (na dvierkach)
Farba rukoväti	Nehrdzavejúca oceľ	Dostupné alternatívne farby	Biela, Čierna
Farba loga	Chrómovaná		

## Funkcie priehradky chladničky



Počet nastaviteľných políc	2	Typ krytu na grilovací kôš/zásuvku na zeleninu	Sklo
Počet zásuviek na ovocie a zeleninu	2	No. of lights refrigerator compartment	2
Typ nastaviteľných políc	Sklo	Zóna Life Plus – 0 °C	Áno
Typ krytu na grilovací kôš/zásuvku na zeleninu	Na posuvných kol'ajniciach	Vnútorne osvetlenie chladničky	Áno
		Typ vnútorného osvetlenia (chladnička)	LED

Kryt priehradky na ovocie a zeleninu **Áno**

## Vnútorne dvierka chladničky

Počet políc dvierok s priehľadným krytom **2** Počet políc na fľaše **2**  
 Počet nastaviteľných políc dvierok **2**

## Ďalšie údaje chladničky



Príslušenstvo **Nádoba na vajcia** **Ventilátor** **Áno**  
**Natural Plus Blu Light** **Áno** **Antibakteriálny pachový filter** **Áno**  
**MultiFlow** **Áno**

## Funkcie mraziacej priehradky

Počet zásuviek **4** **Typ políc** **Sklo**  
 Počet políc **2**

## Ďalšie údaje mrazničky



Príslušenstvo **2 nádoby na ľad** **Priehradka na rýchle mrazenie** **Áno**

## Ďalšie technické údaje

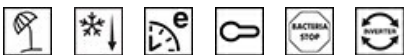

**Displej s funkciami** **Sviatok, Rýchle mrazenie, Rýchle chladenie, ECO, Uzamknutie ovládačov**  
**Tlačidlo rýchle mrazenie** **Áno**  
**Alarm teplota žiarovky** **Áno**  
**Alarm otvorené dvierka** **Áno**  
**Alarm teplota** **Áno**  
**Antibakteriálne tesnenie** **Áno**  
**Typ ovládania teploty** **Elektronický**  
**Počet kompresorov** **1**  
**Typ chladiaceho plynu** **R600a**  
**Typ kompresora** **Menič**  
**Foam agent** **Cyclopentane**

## Energetický štítok – reg. 2019









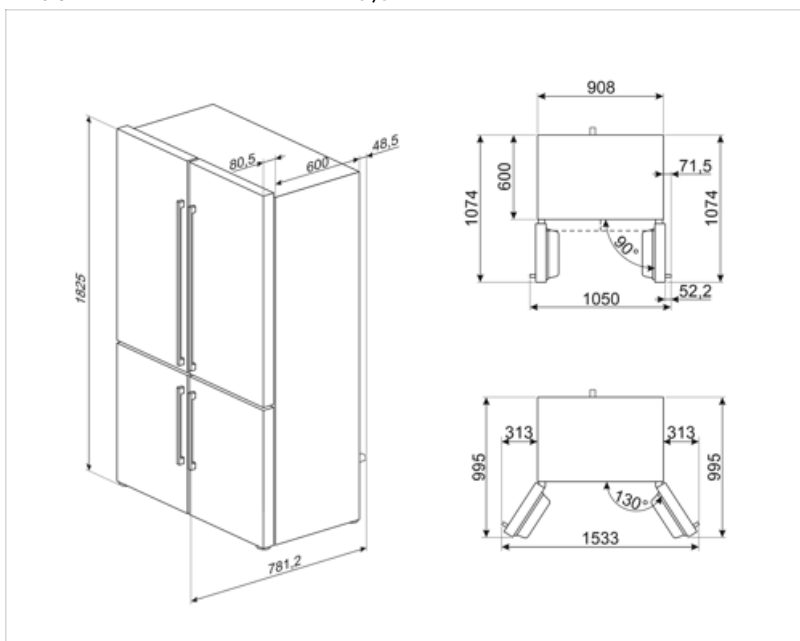







<b>Ročná spotreba energie</b>	338 kWh/a	<b>Akustické hlukové emisie vo vzduchu</b>	37 dB(A) re 1 pW
<b>Trieda energetickej účinnosti</b>	E	<b>Čas stúpania teploty</b>	10 h
<b>Trieda akustických hlukových emisí vo vzduchu</b>	C	<b>4 hviezdičky – mraziaca kapacita</b>	4.6 Kg/24h
<b>Celkový čistý objem</b>	541 l	<b>4 hviezdičky – mraziaca kapacita 1</b>	4.6 Kg/24h
<b>Súčet objemov mraziacej priehradky (iek)</b>	165 l	<b>Trieda klimatizácie EEI</b>	SN, N, ST, T 100 %
<b>Súčet objemov chladiacej priehradky (iek) a rozmrazovacej priehradky (iek)</b>	376 l		

## Elektrické pripojenie

<b>Zátka</b>	(F;E) Schuko	<b>Napätie (V)</b>	220-240 V
<b>Hodnotenie elektrického pripojenia</b>	200 W	<b>Frekvencia (Hz)</b>	50 Hz
<b>Prúd</b>	0,8 A	<b>Dĺžka napájacieho kábla</b>	240 cm



## Symbols glossary

	System automatického rozmrazovania slúži na automatické rozmrazovanie v pravidelných intervaloch bez potreby rozmraziť všetko naraz.		Antibakteriálna úprava: antibakteriálna úprava na zaručenie lepšej hygieny
	Detská poistka: niektoré modely sú vybavené zariadením na zablokovanie programu/cyklu, aby sa nedal nechtiac zmeniť.		Trieda energetickej účinnosti E
	Displej LED: zobrazuje zvolené programy, funkcie a možnosti, a zostávajúci čas do konca cyklu.		Ekonomický režim: Analyzuje chod chladničky pri aktivácii a optimalizuje prevádzkový cyklus tak, sa znížila spotreba energie.
	Vetrany: Nútený rozvod studeného vzduchu v priehradke chladničky, čo umožňuje rovnomerné rozloženie teploty vnútri chladničky.		Rýchle mrazenie: Pri funkcii rýchle mrazenie sa teplota v priehradke zníži pri aktivácii, niekoľko hodín pred používaním.
	Nehrdzavejúca oceľ s úpravou proti odtlačkom prstov: Nehrdzavejúca oceľ s úpravou proti odtlačkom prstov vyzerá stále ako nová.		Režim úspory energie: Režim úspory energie umožňuje vypnúť chladničku, pričom mraznička zostane zapnutá.
	Vnútorne LED osvetlenie: je spôsob osvetlenie vnútorného priestoru zariadenia, ktoré je energeticky účinnejšie a dlhšie vydrží.		Life Plus 0 °C: Teplota v priehradke Lifeplus sa udržiava na 0 °C, vďaka čomu mäso a ryby vydržia dlhšie čerstvé.
	Vývoj spoločnosti Smeg smerom k modelom, ktoré sú inteligentnejšie a šetrnejšie k životnému prostrediu, viedol k používaniu meničovej technológie, ktorá výrazne znižuje spotrebu.		Air plus: udrží potraviny dlhšie v čerstvom stave.
	Natural Plus Blu Light: Jedinečný systém Natural Plus Blu Light zvyšuje v spolupráci s prírodou skladovací čas ovocia a zeleniny.		