

# FQ60XDF



Produktfamilie	Kühlschrank
Installation	Standgerät
Produktkategorie	4-türig, French Door
Referenzbreite	Höher als 80 cm
No Frost	100%
Kühlsystem	No Frost - Doppeltes Kühlsystem
Abtausystem	Automatisch
Scharniersystem	Standard
EAN-Code	8017709293307



## Ästhetik



Ästhetik	Neutral	Material der Seitenwände	Metall
Farbe	Edelstahl-Optik	Farbe/Ausführung der Seitenwände	Silber
Oberfläche	Anti-Finger-Protektion	Markenlogo	3D
Design	Flach	Farbe der Profilleisten der Türablagen	Silber
Ausführung der Gerätetür	Edelstahl-Optik	Farbe der Griffleisten der Schubladen	Silber
Beschichtung der Gerätetür	Anti-Finger-Protektion	Farbe der Profilleisten der Einlegeböden	Silber
Position des Türgriffs	Extern	Ausführung des Displays	LED
Ausführung/Position des Türgriffs	Fest fixiert	Position des Displays	Extern
Farbe/Ausführung des Türgriffs	Edelstahl	Weitere Farbvarianten	Weiß, Schwarz
Farbe/Ausführung des Markenlogos	Chrom		

## Aufteilung Kühlteil



Anzahl der höhenverstellbaren Einlegeböden	2	Art der Abdeckung der Obst-/Gemüse-Schublade	Sicherheitsglas
Anzahl der Obst-/Gemüseschubladen	2	Kaltlagerfach Life-Plus (nahe 0°C), Schublade mit Sichtfenster, rollengeführt	Ja
Art der höhenverstellbaren Einlegeböden	Sicherheitsglas		

Art der Obst- /Gemüseschublade	Mit Sichtfenster, rollengeführt	Innenbeleuchtung des Kühlteils	Ja
Abdeckung für Obst- /Gemüse-Schublade	Ja	Art der Innenbeleuchtung Kühlteil	LED

## Aufteilung Innentür Kühlteil

Anzahl der Türablagen mit transparenter Klappabdeckung	2	Anzahl der Flaschenborde	2
Anzahl der höhenverstellbaren Türablagen	2		

## Zusatzausstattung Kühlteil



Zubehör	Eierablage	Dynamische Umluftkühlung	Ja
Natural Plus Blue-Light für eine längere vitaminreiche Frische von Obst und Gemüse	Ja	ACTIVE ION für ein antibakterielles Klima	Ja
Multiflow-Umluftsystem	Ja	Antibakteriell wirkender Geruchsfilter	Ja

## Aufteilung Gefrierteil

Anzahl der Gefrierschubladen	3	Art der Innenbeleuchtung Gefrierteil	LED
Anzahl der Einlegeböden	2	Art der Einlegeböden	Sicherheitsglas
Innenbeleuchtung Gefrierteil	Ja		

## Zusatzausstattung Gefrierteil



Eiswürfelzubereiter mit doppelter Rotationsentleerung	Ja	Schnellgefrierfach	Ja
Art der Eiswürfelzubereitung	Manuell		

## Weitere technische Eigenschaften

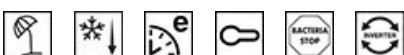

Display-Funktionen	Holiday, Schnellgefrieren, Schnellkühlen, ECO, Tastensperre
--------------------	--

Funktion Automatik-Schnellgefrieren	Ja
AlarmpFunktionen	Ja
Türalarm	Ja
Temperaturalarm	Ja
Türdichtungen mit antibakterieller Beschichtung	Ja
Temperatursteuerung	Elektronisch
Anzahl der Kompressoren	1
Kältemittel	R600a
Kompressor	Inverter-Technik (elektronisch gesteuert)
Füllmenge des Kältemittels	72 g
Material der Isolierschäumung	Cyclopentan

## Technische Daten / Energielabel - Reg. 2019 - bindend ab 1.3.2021







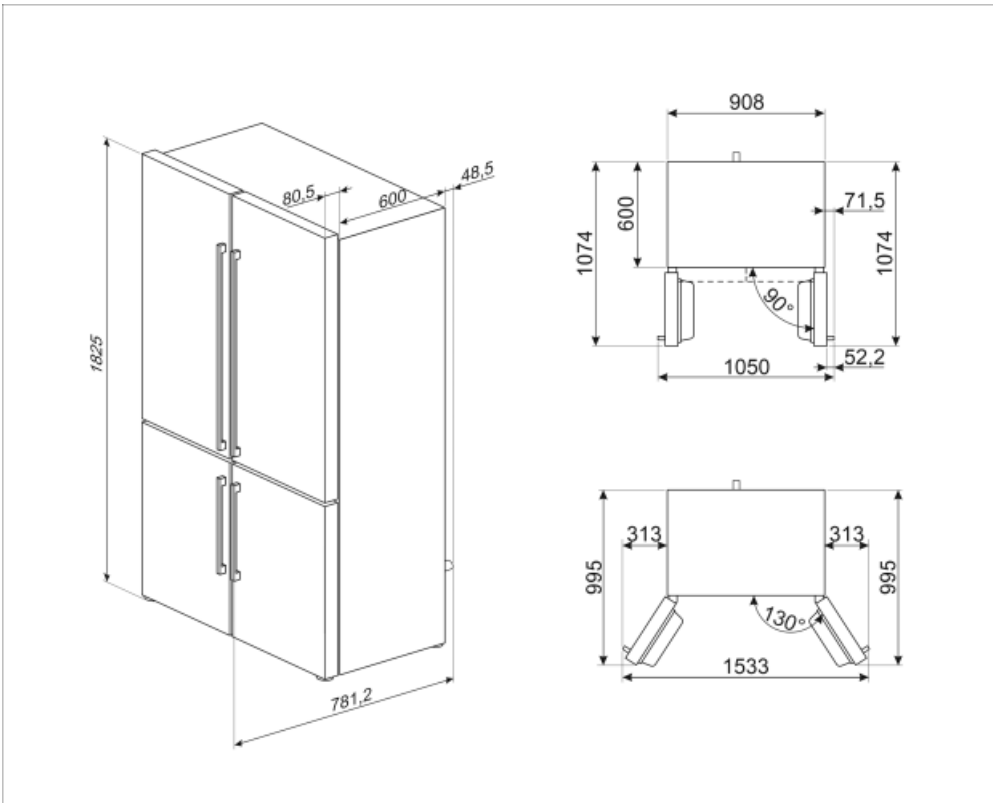











			
Jährlicher Energieverbrauch	406 kWh/Jahr	Luftschallemissionen	39 dB(A) re 1pW
Energieeffizienzklasse	F	Lagerzeit bei Störung	10 h
Luftschallemissionsklasse	C	4-Sterne	4.6 Kg/24h
Gesamtrauminhalt (in dm <sup>3</sup> oder l)	572 l	Gefriervermögen	
Summe der Rauminhalte der Tiefkühlfächer	196 l	4-Sterne	4.6 Kg/24h
Summe der Rauminhalte der Kaltlagerfächer und der Kühlfächer	376 l	Gefriervermögen	
		Klimaklassen	SN, T
		EEl	125 %

## Elektrischer Anschluss

Netzstecker	(F;E) Schuko	Spannung	230 V
Elektrischer Gesamtanschlusswert	200 W	Frequenz	50 Hz
Absicherung	0,8 A	Länge Netzkabel	240 cm



## Symbols glossary (TT)

 <p>4 Sterne-Gefrierteil: Für eine optimale Konservierung der Lebensmittel bei -18°C und kälter.</p>	 <p>Smeg Active ION System verbessert die Qualität der Luft im Inneren der Kühlteils. Dank der Erzeugung von negativ geladenen Ionen, die im Inneren des Kühlschranks freigesetzt werden, neutralisiert das Active ION System unangenehme Gerüche.</p>
 <p>Abtauautomatik: vollautomatisches Abtauen in regelmäßigen Abständen, wodurch ein manueller Eingriff nicht mehr erforderlich ist.</p>	 <p>Bacteria STOP: antibakterielle Beschichtung zur Optimierung der Hygiene</p>
 <p>Kindersicherung: Eine Tastensperre, die einen ungewollten Zugriff auf die Funktionen verhindert.</p>	 <p>LED-Display: zur optischen Anzeige der gewählten Programme, Funktionen und Optionen sowie die Restlaufzeit bis Programmende.</p>
 <p>A+: die Energieeffizienzklasse A+ ermöglicht eine Energieeinsparung von bis zu 10 % im Vergleich zur Klasse A.</p>	 <p>ECO-Modus: erkennt die Kühlschrankfunktionen während der Aktivierung und optimiert den Betriebszyklus, um den Energieverbrauch zu reduzieren.</p>
 <p>Dynamische Umluftkühlung: ventilierte Kaltluft zirkuliert im gesamten Kühlteil und sorgt für eine konstante und gleichmäßige Temperaturverteilung.</p>	 <p>Schnellgefrieren: für ein schnelles und zeitlich begrenztes einfrieren des Gefriergutes. Zu empfehlen direkt nach dem Einkauf oder zum Einfrieren frischer Lebensmittel.</p>
 <p>Edelstahl mit Anti-Finger-Protektion: eine besondere Schutzschicht auf dem Edelstahl verhindert die Sichtbarkeit eines Fingerabdrucks und ist somit eine Pflegetechnologie.</p>	 <p>Holiday-Urlaubsschaltung: dieser Energiesparmodus ermöglicht während des Urlaubes das Kühlteil zu deaktivieren und das Gefrierteil in Betrieb zu lassen.</p>
 <p>LED-Innenbeleuchtung: eine energieeffiziente, langlebige und sehr effektive Art der Ausleuchtung des Kühlteils.</p>	 <p>Life Plus 0°C: die Temperatur in diesem Kaltlagerfach wird auf nahe 0°C gehalten, wodurch frisches Fleisch, Fisch etc. wesentlich länger haltbar sind.</p>
 <p>Inverter-Motor: ermöglicht eine höhere Leistung bei optimiertem Wirkungsgrad, reduziert den Energieverbrauch sowie das Betriebsgeräusch und ist zudem langlebiger.</p>	 <p>Multiflow-Umluftkühlung: eine kanalgeführte und elektronisch geregelte Ventilation, um Lebensmittel länger frisch zu halten.</p>
 <p>Natural Plus Blue-Light: dieses einzigartige Blaue Lichtsystem funktioniert nach dem Vorbild der Natur und verlängert die Haltbarkeit von Obst und Gemüse.</p>	 <p>Energieeffizienzklasse F</p>