

FQ60XDF



Οικογένεια προϊόντων

ΤΟΠΟΘΕΤΗΣΗ

ΚΑΤΗΓΟΡΙΑ

Reference width

Σύστημα Total No - Frost

ΤΥΠΟΣ ΨΥΞΗΣ

Απόψυξη

Τύπος μεντεσέ

Κωδικός EAN

Ψυγείο

Ελεύθερο

4 Πόρτες

Higher than 80

Ολικό

Ολικό No Frost - διπλό σύστημα ψύξης

Αυτόματη

Standard

8017709293307



ΑΙΘΗΤΙΚΗ



Αιθητική

ΧΡΩΜΑ

Φινίρισμα

Σχεδιασμός

Υλικό

Τύπος χάλυβα πόρτας

Λαβή

Τύπος λαβής

Χρώμα λαβής

Χρώμα λογότυπου

Universal

Ανοξειδωτή όψη

Χωρίς δαχτυλιές

Επίπεδο

Εφέ χάλυβα

Δεν αφήνει δαχτυλιές

Εξωτερική

Σταθερή

Ανοξειδωτο ατσάλι

Χρώμιο

Πλευρικό υλικό

Χρώμα πλευράς

Logo

Χρώμα προφίλ ραφιών πόρτας

Χρώμα προφίλ συρταριών

Χρώμα προφίλ γυάλινου ραφιού

Οθόνη

Θέση οθόνης

Διαθέσιμα εναλλακτικά χρώματα

Χάλυβας

Ασημί

Applied

Ασημί

Ασημί

Ασημί

LED

Εξωτερικά (στην πόρτα)

Λευκό, Μαύρο

ΧΑΡΑΚΤΗΡΙΣΤΙΚΑ ΘΑΛΑΜΟΥ ΣΥΝΤΗΡΗΣΗΣ



Αριθμός ρυθμιζόμενων ραφιών

2

Αριθμός συρταριών φρούτων και λαχανικών

2

Τύπος ρυθμιζόμενων ραφιών

Γυαλί

Τύπος συρταριού λαχανικών

Σε συρόμενους οδηγούς

Κάλυμμα συρταριού

Ναι

Κάλυμμα συρταριού λαχανικών

Γυαλί

Ζώνη Life Plus -0°C

Ναι

Εσωτερικός φωτισμός συντήρησης

Ναι

Τύπος εσωτερικού φωτισμού (συντήρησης)

LED

ΕΣΩΤΕΡΙΚΗ ΠΟΡΤΑ ΣΥΝΤΗΡΗΣΗΣ

Αρ. ραφιών πόρτας με διάφανο κάλυμμα	2	Μπουκαλοθήκες	2
Ρυθμιζόμενα ράφια πόρτας	2		

ΑΛΛΑ ΧΑΡΑΚΤΗΡΙΣΤΙΚΑ ΣΥΝΤΗΡΗΣΗΣ



Αξεσουάρ	Αβγοθήκη	Ανεμιστήρας	Ναι
Μπλε φωτισμός Natural Plus	Ναι	Ιονιστής	Ναι
Multiflow	Ναι	Αντιβακτηριδιακό φίλτρο οσμών	Ναι

ΧΑΡΑΚΤΗΡΙΣΤΙΚΑ ΚΑΤΑΨΥΞΗΣ

Συρτάρια	3	Τύπος εσωτερικού φωτισμού (κατάψυξη)	LED
Ράφια	2	Είδος ραφιών	Γυαλί
Εσωτερικός φωτισμός στην κατάψυξη	Ναι		

ΑΛΛΑ ΧΑΡΑΚΤΗΡΙΣΤΙΚΑ ΚΑΤΑΨΥΞΗΣ



Χειροκίνητη παγομηχανή	Ναι	Θάλαμος ταχείας κατάψυξης	Ναι
Παγομηχανή	Χειροκίνητη		

ΑΛΛΑ ΤΕΧΝΙΚΑ ΧΑΡΑΚΤΗΡΙΣΤΙΚΑ

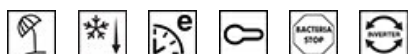

Οθόνη λειτουργιών	Διακοπές, Ταχεία κατάψυξη, Ταχεία συντήρηση, ECO, Κλείδωμα ελέγχου
Επιλογή ταχείας κατάψυξης	Ναι
Λυχνία ειδοποίησης θερμοκρασίας	Ναι
Ειδοποίηση ανοιχτής πόρτας	Ναι
Ειδοποίησης θερμοκρασίας	Ναι
Αντιβακτηριακή επίστρωση	Ναι
Τύπος θερμοστάτη	Ηλεκτρονικός
Μοτέρ	1
Τύπος ψυκτικού αερίου	R600a
Τύπος μοτέρ	Inverter
Ποσότητα ψυκτικού μέσου (gr)	72 g
Foam agent	Cyclopentane

ΕΤΙΚΕΤΑ ΑΠΟΔΟΣΗΣ/ΕΝΕΡΓΕΙΑΣ - ΚΑΝ. 2019







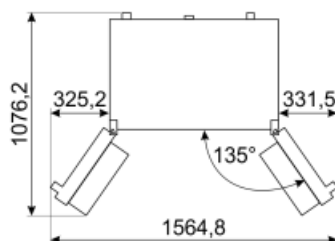
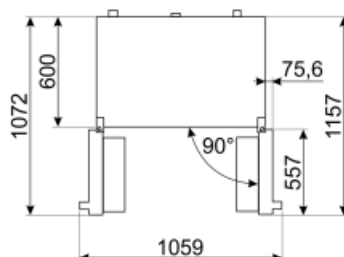
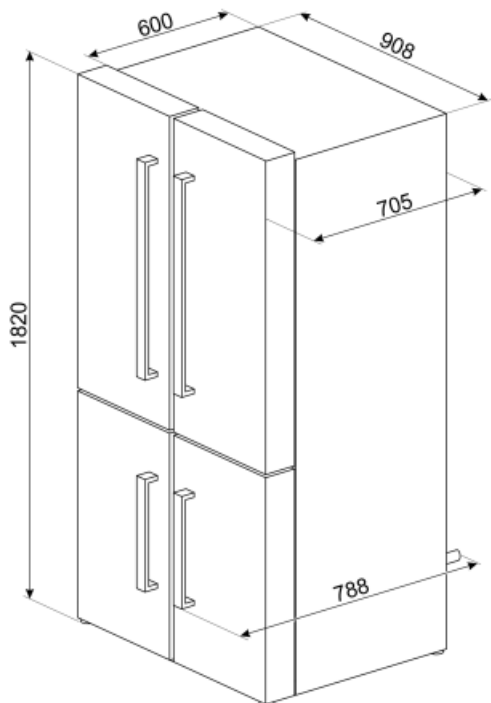











			
Ετήσια κατανάλωση ενέργειας	406 kWh/a	Εκπομπή αερόφερτου θορύβου	39 dB(A) re 1pW
ΕΝΕΡΓΕΙΑΚΗ ΚΛΑΣΗ	F	Χρόνος απόψυξης χωρίς ρεύμα	10 h
Κλάση θορύβου	C	Δυνατότητα κατάψυξης 4ων αστέρων	4.6 Kg/24h
Συνολική καθαρή χωρητικότητα	572 λίτρα	4ων αστέρων – Δυνατότητα κατάψυξης 1	4.6 Kg/24h
Συνολική καθαρή χωρητικότητα κατάψυξης	196 λίτρα	Κλιματική κλάση	SN, T
Συνολική καθαρή χωρητικότητα συντήρησης	376 λίτρα	EEI	125 %

ΗΛΕΚΤΡΙΚΗ ΣΥΝΔΕΣΗ

Βύσμα	(F;E) Σούκο	Τάση (V)	230 V
Ονομαστική ισχύς	200 W	Συχνότητα (Hz)	50 Hz
Ρεύμα	0.8 A	Μήκος καλωδίου τροφοδοσίας	240 cm



Symbols glossary (TT)

 <p>Κατάψυξη 4 αστέρων για καλύτερη συντήρηση των τροφίμων.</p>	 <p>Smeg Active Ion system improves the quality of the air inside the cell. Thanks to the generation of negatively charged ions released inside the fridge Active Ion system neutralizes unpleasant dust.</p>
 <p>Το αυτόματο σύστημα απόψυξης λειτουργεί με αυτόματη απόψυξη σε τακτά χρονικά διαστήματα εξαλείφοντας εντελώς την ανάγκη απόψυξης.</p>	 <p>Αντιβακτηριακή θεραπεία: αντιβακτηριακή θεραπεία για τη διασφάλιση καλύτερης υγιεινής</p>
 <p>Παιδική ασφάλεια: ορισμένα μοντέλα είναι εξοπλισμένα με συσκευή για το κλείδωμα του προγράμματος/κύκλου έτσι ώστε να μην μπορεί να αλλάξει κατά λάθος.</p>	 <p>Οθόνη LED: για την προβολή των προγραμμάτων, των λειτουργιών και των επιλογών που έχουν επιλεγεί και του χρόνου έως το τέλος του κύκλου.</p>
 <p>Οικονομική λειτουργία: Αναλύει τη λειτουργία του ψυγείου κατά τη διάρκεια της ενεργοποίησης και βελτιστοποιεί τον κύκλο λειτουργίας προκειμένου να μειώσει την κατανάλωση ισχύος.</p>	 <p>Τάξη ενεργειακής απόδοσης F</p>
 <p>A+: Η κατηγορία ενεργειακής απόδοσης A+ συμβάλλει στην εξοικονόμηση ενέργειας έως και 10% σε σύγκριση με την κατηγορία A. Η μέγιστη απόδοση με ελάχιστη κατανάλωση είναι εγγυημένη.</p>	 <p>Αεριζόμενο: Εξαναγκασμένη διανομή κρύου αέρα στο ψυγείο, η οποία επιτρέπει ομοιόμορφη κατανομή της θερμοκρασίας εντός του ψυγείου.</p>
 <p>Fast freezing: Η λειτουργία ταχείας κατάψυξης μειώνει τη θερμοκρασία του θαλάμου όταν ενεργοποιείται λίγες ώρες πριν από τη χρήση.</p>	 <p>Ανοξείδωτος χάλυβας που δεν αφήνει δαχτυλιές: Το ανθεκτικό στα δαχτυλικά αποτυπώματα ανοξείδωτο ατσάλι διατηρεί το ανοξείδωτο ατσάλι σαν καινούργιο.</p>
 <p>Λειτουργία εξοικονόμησης ενέργειας: Η λειτουργία εξοικονόμησης ενέργειας σας επιτρέπει να απενεργοποιείτε το ψυγείο και να διατηρείτε τη λειτουργία της κατάψυξης.</p>	 <p>Εσωτερικός φωτισμός LED: είναι ένας πιο ενεργειακά αποδοτικός και μακροχρόνιος τρόπος φωτισμού του εσωτερικού της συσκευής.</p>
 <p>Life Plus 0°C: Η θερμοκρασία στα διαμερίσματα Lifeplus διατηρείται στους 0°C, γεγονός που διατηρεί το κρέας και τα ψάρια περισσότερο.</p>	 <p>Τεχνολογία μετατροπέα: Η εξέλιξη των στεγνωτηρίων της Smeg προς ευφύτερα και περιβαλλοντικά βιώσιμα μοντέλα οδήγησε στην επιλογή της χρήσης της τεχνολογίας Inverter με αντλίες θερμότητας, γεγονός που μειώνει σημαντικά την κατανάλωση ενέργειας.</p>
 <p>Air plus: διατηρεί το φαγητό πιο φρέσκο για μεγαλύτερο χρονικό διάστημα.</p>	 <p>Natural Plus Blu Light: Αυτό το μοναδικό σύστημα Natural Plus Blu Light λειτουργεί με τη φύση για να αυξήσει το χρόνο αποθήκευσης των φρούτων και των λαχανικών.</p>