

# FQ60XDF



משפחת מוצרים

התקנה

קטגוריה

רוחב ייחוס

Sistema Total No - Frost

סוג קירור

הפשרה

סוג צירים

קוד EAN

מקרר

נפרד

4 דלתות

גבוה מ-80

סה"כ

מערכת קירור כפולה - Total No Frost

אוטומטית

סטנדרטי

8017709293307



## אסתטיקה



סדרה עיצובית

צבע

גימור

עיצוב

חומר

סוג פלדת דלת

ידית

סוג ידית

צבע ידית

צבע לוגו

Universale

מראה אינוקס

נגד טביעות אצבעות

שטוח

אפקט פלדה

חסין טביעות אצבעות

חיצוני

קבוע

נירוסטה

כרום

חומר דופן

צבע דפנות

Logo

צבע פרופיל של מדפי דלת

צבע פרופיל מגירות

צבע פרופיל של מדף זכוכית

צג

מחיצת תצוגה

צבעים חלופיים זמינים

פלדה

כסף

Applied

כסף

כסף

כסף

LED

Esterno (su porta)

לבן, שחור

## מאפייני תא מקרר



מספר מדפים מתכווננים

2

מספר מגירות לפירות

2

וירקות

סוג מדפים מתכווננים

זכוכית

סוג כיסוי תא/מגירה

על מסילות מחליקות

לפירות וירקות

כיסוי לתא פירות וירקות

כן

סוג כיסוי תא/מגירה

זכוכית

לפירות וירקות

Life Plus-0°C אזור

כן

תאורה פנימית במקרר

כן

(סוג תאורה פנימית) (מקרר)

LED

## דלת פנימית של מקרר

מספר מדפי בקבוקים

2

2 מספר מדפי דלת עם כיסוי שקוף

2 מספר מדפי דלת מתכווננים

## מאפיינים אחרים של מקרר



<b>אבזורים</b>	מגש ביצים	<b>מאוורר</b>	כן
Natural Plus Blu Light	כן	<b>אינניזר</b>	כן
MultiFlow	כן	<b>מסנן ריחות אנטי-בקטריאלי</b>	כן

## מאפייני תא מקפיא

<b>מספר מגירות</b>	3	<b>LED (סוג תאורה פנימית) (מקפיא</b>	זכוכית
<b>מספר המדפים</b>	2	<b>סוגי מדפים</b>	
<b>תאורה פנימית במקפיא</b>	כן		

## מאפיינים אחרים של מקפיא



<b>מכונת קרח ידנית</b>	כן	<b>תא לקפיאה מהירה</b>	כן
<b>מכונת קרח</b>	ידנית		

## מאפיינים טכניים אחרים

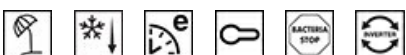

<b>תצוגת פונקציות</b>	חופשה, קפיאה מהירה, קירור מהיר, חסכונית, נעילת בקרות
<b>לחצן לקפיאה מהירה</b>	כן
<b>נורת התרעת טמפרטורה</b>	כן
<b>התרעה על פתיחת דלת</b>	כן
<b>התרעת טמפרטורה</b>	כן
<b>סל אנטי-בקטריאלי</b>	כן
<b>סוג בקרת טמפרטורה</b>	אלקטרוני
<b>מס' מדחסים</b>	1
<b>סוג גז קרר</b>	R600a
<b>סוג מדחס</b>	אינורטר
<b>(כמות קרר (גרם)</b>	72 g
<b>Foam agent</b>	Cyclopentane

## תויות חשמל / ביצועים – שנת 2019

<b>צריכת חשמל שנתית</b>	406 kWh/a	<b>פליטות רעש נישא באוויר</b>	39 dB(A) re 1pW
<b>טגוריית יעילות אנרגטית</b>	F	<b>זמן עליית טמפרטורה</b>	10 h







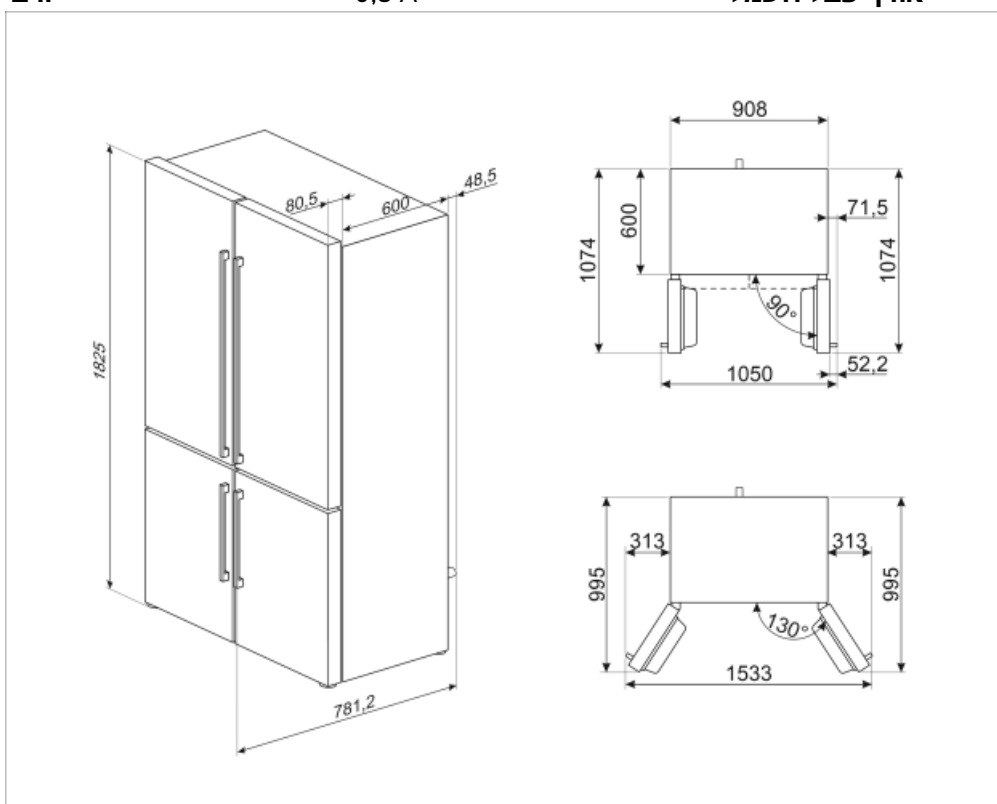











קטגוריית פליטות רעש	C	כוכבים - קיבולת הקפאה 4	4.6 Kg/24h
נישא באוויר		כוכבים - קיבולת הקפאה 4	4.6 Kg/24h
נפח נטו כולל	541 l	1	
סכום הנפחים של התאים הקפואים	165 l	קטגוריית אקלים	SN, T
סכום הנפחים של תאי הקירור והתאים הלא קפואים	376 l	EI	125 %

## חיבור חשמלי

תקע	(F;E) Schuko	מתח (וולט)	230 V
דירוג חיבור חשמלי	200 W	תדר (Hz)	50 Hz
זרם	0,8 A	אורך כבל חשמל	240 cm



## Symbols glossary (TT)

 <p>תא הקפאה 4 כוכבים לשימור טוב יותר של מזון.</p>	 <p>A+: מסייעת לחסוך עד A+ קטגוריית יעילות אנרגטית: הביצועים A. 10% חשמל בהשוואה לקטגוריה המרבית עם הצריכה המינימלית מובטחים.</p>
 <p>משפרת את איכות האוויר Smeg Active Ion מערכת בתא. הודות ליצירה של איונים עם מטען שלילי Active Ion שמשוחררים בתוך המקרר, מערכת מנטרלת אבק לא נעים.</p>	 <p>מערכת ההפשרה האוטומטית פועלת על ידי הפשרה אוטומטית במרווחים קבועים ומבטלת את הצורך בהפשרה.</p>
 <p>טיפול אנטי-בקטריאלי: טיפול אנטי-בקטריאלי שמבטיח היגיינה טובה יותר</p>	 <p>נעילת ילדים: חלק מהדגמים מצוידים במתקן לנעילת התוכניות/מחזורים כך שלא ניתן לשנותם באקראי.</p>
 <p>הצגת תוכניות, פונקציות ואפשרויות שנבחרו: LED צג ואת הזמן שנותר לסיום המחזור.</p>	 <p>מצב חסכוני: ניתוח התפקוד של המקרר במהלך ההפעלה ומיטוב מחזור ההפעלה כדי להקטין את צריכת החשמל.</p>
 <p>מאוורר: הפצה מאולצת של אוויר קר בתא המקרר שמאפשרת פיזור אחיד של הטמפרטורה בתוכו.</p>	 <p>קפיאה מהירה: פונקציית הקפיאה המהירה מנמיכה את הטמפרטורה בתא אם מפעילים אותה מספר שעות לפני השימוש.</p>
 <p>נירוסטה נגד טביעות: נירוסטה נגד טביעות. אצבעות שומרת על מראה חדש.</p>	 <p>מצב חיסכון בחשמל: מצב החיסכון בחשמל מאפשר להשבית את המקרר ולהשאיר את המקפיא עובד.</p>
 <p>פנימית: דרך חסכונית יותר בחשמל LED תאורת ומאריכת ימים יותר להאיר את פנים המכונה.</p>	 <p>Life Plus 0°C: הטמפרטורה בתאי Life Plus 0°C ומשמרת בשר טרי ודגים לתקופה ממושכת.</p>
 <p>טכנולוגיית אינוורטר: ההתפתחות של המייבשים של לכיוון של דגמים חכמים וידידותיים לסביבה Smeg יותר הובילה לבחירה לשימוש בטכנולוגיית אינוורטר עם משאבות חום, שמפחיתה משמעותית את צריכת החשמל.</p>	 <p>אוויר פלוס: שמירה על מזון טרי יותר לפרק זמן ממושך יותר.</p>
 <p>Natural Plus Blu Light מערכת: Natural Plus Blu Light משך הייחודית הזו פועלת באופן טבעי להארכת משך האחסון של פירות וירקות.</p>	 <p>F קטגוריית יעילות אנרגטית</p>