

FQ60XE



Produktgruppe	Kjøleskap
Installasjon	Frittstående
Kategori	4 dører
Referansebredde	Høyere enn 80 cm
Referansehøyde	160 - 200 cm
No-Frost-system	Ja
Type kjøling	Totale No Frost - Dobbelt kjølesystem
Tine	Automatisk
Type hengsel	Standard
EAN-kode	8017709337667



Estetisk linje



Estetikk	Universal	Logo farge	Krom
Farge	Inox Look	Materiale side	Stål
Design	Flat	Farge på side	Sølv
Finish	Fingersikker	Logo	Anvendt
Materiale	Rustfritt lignende utseende	Dørhyller profil farge	Sølv
Type rustfritt stål	Anti fingerprint	Skuffe profil farge	Sølv
Håndtak	Utvendig	Fargen på glasshylle profil	Sølv
Håndtak type	Fast	Display	LED
Farge på håndtak	Rustfritt stål	Displayposisjon	Intern (på topp)

Avdelinger i kjøleskap



Number of compartments	3	Grønnsaksskuff	Ja
Compartment types	Low temperature compartment, Fruit and vegetable compartment	Type grønnsaksskuff	Glass
Antall justerbare hyller	2	Antall lamper	2
Antall frukt- og grønnsaksskuffer	2	Lavtemperatursyklus	Ja
Shelves material	Glass	Belysning i kjøleskap	Ja
Type skarpere / grønnsaksskuffer dekke	På glidende skinner	Type belysning i kjøleskap	LED

Innerdør i kjøleskap

Antall dørhyller med transparent lokk	2	Antall flaskehyller	2
Antall justerbare dørhyller	2		

Andre kjøleskapegenskaper



Fuktighetskontroll	Yes, manual	MultiFlow	Ja
Tilbehør	2 peker, Eggbrett	Vifte	Ja
Natural Plus Blu Light	Ja		

Egenskaper fryseravdeling

Antall skuffer	4	Type hylleplan	Glass
Antall hyller	2		

Andre fryseregenskaper



Avdeling for hurtigfrysing Ja

Andre tekniske egenskaper



Displayfunksjoner	Feriemodus, Hurtigfrysing, Hurtigkjøling, Eco, Barnelås
Dør åpen alarm	Ja
Type temperaturkontroll	Elektronisk
Antall kompressorer	1
Type kjølegass	R600a
Type kompressor	Variabel fartskompressor
Skummiddel	Syklopentan

Ytelse / Energimerking - Reg. 2019



Årlig energiforbruk	338 kWh/a	Støynivå	37 dB(A) re 1 pW
Energi effektivitetsklasse	E	Tine tid	10 h
Luftbåren akustisk støyemisjonsklasse	C	Firestjerners frysekapasitet	4,6 kg/24h

Totalt nettovolum	541 l	Firestjerners frysekapasitet en	4,6 kg/24h
Sum av volum i frossenkammer(e)	165 l	Klimaklasse	SN, N, ST, T
Sum av volum i kjølekammer(e) og frostfrikammer(e)	376 l	EEl	100 %
Totalt bruttovolum	626 l		

Elektrisk tilkobling







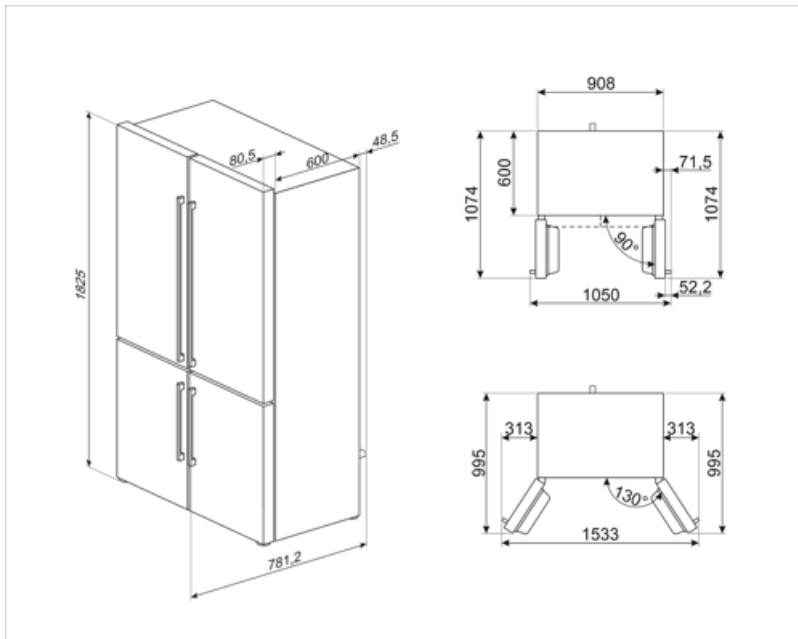





Elektrisk tilkoblingseffekt	200 W	Frekvens (Hz)	50 Hz
Strøm (A)	0,8 A	Lengde på ledning	240 cm
Spenning (V)	220-240 V	Støpseltype	(F;E) Schuko

Logistisk informasjon

Bredde (mm)	910 mm	Produktbredde ved maksimal døråpning	1634 mm
Høyde med fot	1820 mm	Produkt dybde med håndtak	750 mm



Symbols glossary

- | | | | |
|--|---|--|---|
|  | Det automatisk tinesystemet brukes som automatisk tining ved faste intervaller, noe som eliminerer behovet for opptining i en periode. |  | Barnesikring: Noen modeller er utstyrt med en innretning som låser programmet/syklusen slik at den ikke kan endres ved uhell. |
|  | Energieffektivitetsklasse E |  | LED-display: For å vise programmer, funksjoner og valg som er blitt gjort, samt tid som gjenstår før endt syklus. |
|  | Økonomisk modus: Analyserer kjølerfunksjon under aktivering og optimerer driftsyklusen slik at effektforbruket reduseres. |  | Ventilert: Tvungen fordeling av kald luft i kjølekammeret, noe som gir jevn temperatur innvendig i kjøleskapet. |
|  | Hurtigfrys: Hurtigfrysfunksjon bringer temperaturen i rommet ned hvis den aktiveres noen timer før bruk. |  | Fingersikkert rustfritt stål: Fingersikkert rustfritt stål som holder stålet så godt som nytt. |
|  | Strømsparingsmodus: Strømsparingsmodus gjør det mulig å deaktivere kjøleskapet og holde fryseren i gang. |  | Innvendige LED-lamper: Er mer energi- og tidseffektive til belysning av apparatets innside. |
|  | Utviklingen til Smeg mot mer intelligente og økovennlige modeller, har gjort at vi har valgt inverter-teknologi, noe som reduserer energiforbruket betraktelig. |  | Air plus: Holder maten fersk lenger. |
|  | Natural Plus Blu Light: Dette unike Natural Plus Blu Light systemet jobber sammen med naturen for å øke holdbarhetstiden til frukt og grønnsaker. | | |