

## FQ60XE



Produktgrupp	Kyl
Installation	Fristående
Kategori	4 dörrar
Referensbredd	Högre än 80 cm
Referenshöjd	160 – 200 cm
No frost	Ja
Typ av kyla	Total No Frost - Dubbla kylsystem
Avfrostning	Automatisk
Typ av gångjärn	Standard
EAN-kod	8017709337667



## Estetisk linje



Estetik	Universal	Färg på logo	Krom
Färg	Inox Look	Sidopartiernas material	Stål
Design	Platt	Sidornas färg	Silver
Finish	Anti fingerprint	Logga	Utanpåliggande
Dörrrens material	Rostfritt stål liknande	Färg på dörrhyllsprofiler	Silver
Rostfritt stål liknande dörr	Anti fingerprint	Färg på lådprofiler	Silver
Handtag	Extern	Färg på hyllprofiler	Silver
Typ av handtag	Fast	Display	LED
Handtagets färg	Rostfritt stål	Placering av display	Innanför dörr

## Inredning kylskåp



Number of compartments	3	Grönsaksfack	Ja
Compartment types	Low temperature compartment, Fruit and vegetable compartment	Typ av Grönsaksfack	Glas
Antal justerbara hyllplan	2	Antal ljuskällor	2
Antal frukt- och grönsakslådor	2	Svalzon	Ja
Shelves material	Glas	Belysning kyl	Ja
Upphängning av grönsakslåda	Glidskenor	Typ av Belysning kyl	LED

## Kylskåpsdörr

Antal hyllplan med genomskinligt lock	2	Antal hyllplan med flaskställ	2
Antal justerbara hyllplan	2		

## Övrig inredning kylskåp



Fuktighetskontroll	Yes, manual	MultiFlow	Ja
Tillbehör	2 pekare, Äggfack	Fläkt	Ja
Natural Plus Blu Light	Ja		

## Inredning frys

Antal lådor	4	Typ av hyllplan	Glas
Antal hyllplan	2		

## Övrig inredning frys



Zon för snabbinfrysning Ja

## Andra tekniska egenskaper



Display för funktioner	Semesterläge, Snabbinfrysning, Snabbkylning, Eco, Barnlås
Larm vid öppen dörr	Ja
Typ av temperaturkontroll	Elektronisk
Antal kompressorer	1
Typ av kylgas	R600a
Typ av kompressor	Inverter Technology
Skummedel	Cyklopentan

## Prestanda/Energimärkning – Reg. 2019



Årlig energianvändning (kWh/år)	338 kWh/a	Luftburet akutstiskt buller räknat i dB(A) re 1 pW	37 dB(A) re 1 pW
Energiklass	E	Kapacitet vid strömavbrott	10 h

Utsläppsklass för luftburet akustiskt buller	C	4 stjärnor – Fryskapacitet	4,6 kg/24h
Totalvolym (dm <sup>3</sup> eller liter)	541 l	Fyra stjärnor – Fryskapacitet ett	4,6 kg/24h
Summan av frysfackets/frysfackens volymer	165 l	Klimatklass	SN, N, ST, T
Summan av lågtemperaturfackets/-ens och kylfacket/-ens volymer	376 l	EEl	100 %
Total bruttovolym	626 l		

## Elektrisk anslutning







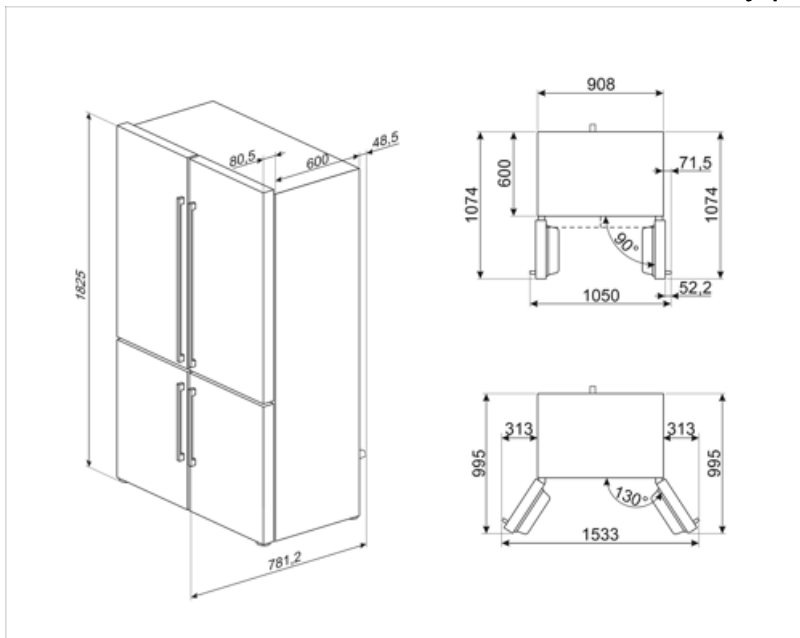





Anslutningseffekt	200 W	Frekvens	50 Hz
Ström	0,8 A	Sladdens längd	240 cm
Volt (V)	220-240 V	Typ av kontakt	(F;E) Eurokontakt

## Logistisk information

Bredd (mm)	910 mm	Bredd med maximal dörröppning	1634 mm
Höjd	1820 mm	Djup med handtag	750 mm



## Symbols glossary

-  Den automatiska avfrostningen fungerar genom att avfrosta automatiskt med jämna mellanrum, vilket eliminerar behovet av att frosta av manuellt.
-  LCD-display: för att optimera prestanda och förenkla användningen av apparaten.
-  Ventilerad: Tvångsfördelning av kall luft i kylskåpet, vilket möjliggör jämn temperatur i kylan.
-  Fingeravtryckssäkert rostfritt stål: Fingeravtryckssäkert rostfritt stål håller rostfritt stål som nytt.
-  Inre LED-belysning: ett mer energieffektivt och mer varaktigt sätt att lysa upp apparatens inre.
-  Air plus: håller maten färsk längre.
-  Energieffektivitetsklass E
-  Barnlås: vissa modeller är utrustade med en anordning för att låsa programmet / cykeln så att det inte kan ändras av misstag.
-  Ekonomiskt läge: Analyserar kylskåpets funktion under aktiveringen och optimerar driftscykeln för att minska strömförbrukningen.
-  Snabbfrysning: Snabbfrysningsfunktionen sänker temperaturen i facket när den aktiveras några timmar före användning.
-  Energisparläge: Med det här energisparläget kan du inaktivera kylskåpet samtidigt som frysen fungerar.
-  Smegs utveckling mot intelligentare och mer miljövänliga modeller har lett till valet av Inverter-teknik som minskar förbrukningen betydligt.
-  Natural Plus Blue Light: Det unika systemet Natural Plus Blue Light fungerar i samklang med naturen för att öka förvaringstiden för frukt och grönsaker.