

## FQ60XF



Tuoteryhmä	Jääkaappi
Asennus	Vapaasti seisova
Ryhmä	4 ovea
Reference width	Higher than 80
NO-FROST-järjestelmä	Yhteensä
Jäähdytystyyppi	Täysi No Frost - Kaksoisjäähdytysjärjestelmä
Sulatus	Automaattinen
Saranatyyppi	Tavallinen
EAN-koodi	8017709293291



## Estetiikka



Estetiikka	Universale	Logon väri	Kromi
Väri	Ruostumatonta terästä muistuttava	Kylkien materiaali	Teräs
Pinnan viimeistely	Sormenjälkiä hylkivä	Kylkien väri	Hopea
Design	Litteä	Logo	Lisätty
Materiaali	Teräs-efekti	Oven hyllyjen reunan väri	Hopea
Oven teräksen tyyppi	Ei sormenjälkiä	Laatikkojen etuosan väriin	Hopea
Kahva	Ulkoinen	Lasihyllyjen reunan väri	Hopea
Kahvan tyyppi	Asennettu	Näyttö	LED
Kahvan väri	Ruostumaton teräs	Näytön osio	Sisällä (keittiötasossa)

## Jääkaapin ominaisuudet

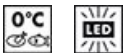

Säädettävien hyllyjen materiaali	2	Vihanneslokeron kannen tyyppi	Lasi
Hedelmä- ja vihanneslaatikoiden määrä	2	Life Plus -alue	Kyllä
Säädettävien hyllyjen määrä	Lasi	Jääkaapin sisävalo	Kyllä
Vihanneslaatikon kannen tyyppi	Liukukiskoilla	Jääkaapin sisävalon tyyppi	LEDit
Kannellinen vihanneslokero	Kyllä		

## Jääkaapin sisäovi

Läpinäkyvällä kannella varustettujen ovihyllyjen määrä	2	Pullohyllyjen määrä	2
Säädettävien ovihyllyjen määrä	2		

## Jääkaapin muut ominaisuudet



Lisävarusteet	2 kisko, Munakenno	Puhallin	Kyllä
Natural Plus Blue Light-valo	Kyllä	Ionisoija	Kyllä
MultiFlow	Kyllä	Antibakteerinen hajunpoistaja	Kyllä

## Pakastimen ominaisuudet

Laatikoiden määrä	3	Pakastimen valon tyyppi	LEDit
Hyllyjen määrä	2	Hyllyjen tyyppi	Lasi
Pakastimen sisävalo	Kyllä		

## Pakastimen muut ominaisuudet



Käsiikäyttöinen jääpalakone	Kyllä	Pikapakastusosio	Kyllä
Jääpalakone	Manuaalinen		

## Muut tekniset ominaisuudet



Näytön toiminnot	Lomatila, Pikapakastus, Pikajäähdytys, Eco, Lapsilukko
Ovi auki-hälytys	Kyllä
Lämpötilansäätöjen määrä	Elektroninen
Kompressorien määrä	1
Jäähdytysaineen tyyppi	R600a
Kompressorin tyyppi	Vaihtelevan nopeuden kompressori
Jääkaappiaineen määrä (g)	72 g
Vaahdon tyyppi	Syklopentaani

## Suorituskyky / energiamerkintä - as. 2019









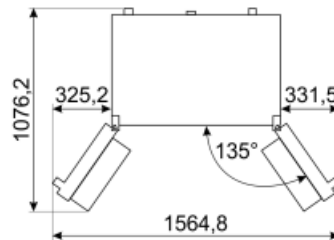
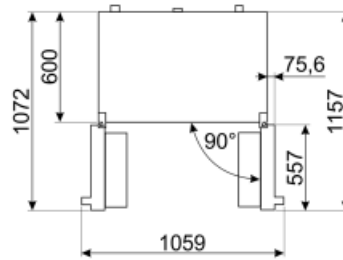
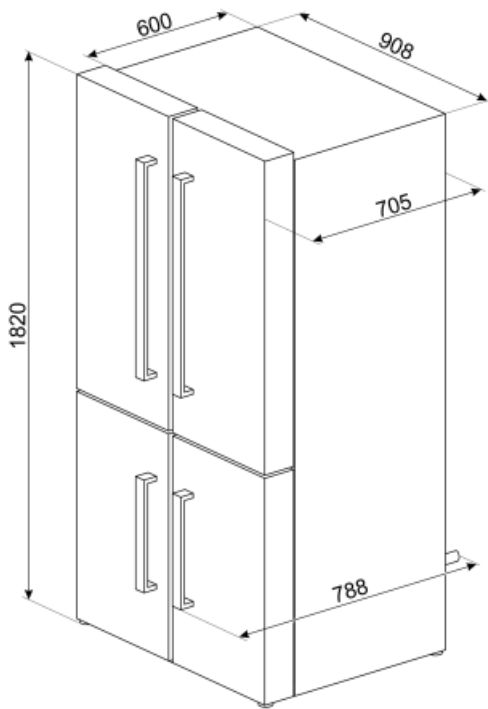









<b>Vuotuinen energiankulutus</b>	406 kWh/a	<b>Äänitaso</b>	39 dB(A) re 1pW
<b>Energialuokka</b>	F	<b>Kohotus aika</b>	10 h
<b>Äänitason luokka</b>	C	<b>4 tähteä - pakastuskapasiteetti</b>	4.6 Kg/24h
<b>Kokonaisnettotilavuus</b>	572 l	<b>Neljä tähteä - pakastuskapasiteetti yksi</b>	4.6 Kg/24h
<b>Pakastetilojen tilavuuden summa</b>	196 l	<b>Ilmastoluokitus</b>	SN, T
<b>Kylmäsäilytystilojen ja pakastamattomien tilojen tilavuuksien summa</b>	376 l	<b>EI</b>	125 %

## Sähköliitännä

<b>Sähköpistokkeen tyyppi</b>	(F;E) Schuko	<b>Jännite (V)</b>	230 V
<b>Sähköliitännä</b>	200 W	<b>Taajuus (Hz)</b>	50 Hz
<b>Virta (A)</b>	0.8 A	<b>Johdon pituus</b>	240 cm



## Symbols glossary (TT)

- |  |  |
|--|--|
|  <p>4 tähden pakastuslokero ruoan parempaa säilytystä varten.</p>  |  <p>Smeg Active Ion system improves the quality of the air inside the cell. Thanks to the generation of negatively charged ions released inside the fridge Active Ion system neutralizes unpleasant dust.</p> |
|  <p>Automaattinen sulatusjärjestelmä huolehtii sulatuksesta automaattisesti säännöllisin aikaväleihin, jolloin sulatuksesta ei tarvitse huolehtia.</p> |  <p>Lapsilukko: jotkin mallit on varustettu laitteella, joka lukitsee ohjelman/jakson, jottei sitä voitaisi muuttaa vahingossa.</p>   |
|  <p>LED-näyttö: näyttää valitut ohjelmat, toiminnot ja vaihtoehdot sekä ajan ennen jakson loppumista.</p>  |  <p>A+: Energiatehokkuusluokka A+ auttaa säästämään jopa 10 % energiaa luokkaan A verrattuna. Taatusti maksimaalinen suorituskyky minimaalisella kulutuksella.</p>  |
|  <p>Säästötila: Analysoi jääkaapin toimintaa aktivoinnin aikana ja optimoi toimintajakson tehonkulutuksen vähentämiseksi.</p>                          |  <p>Tuuletettu: Kylmän ilman automaattinen jakelu jääkaappiosastoon, mikä mahdollistaa tasaisen lämpötilan jakelun jääkaapissa.</p>   |
|  <p>Pikapakastus: Pikapakastustoiminto jäähdyttää osaston lämpötilaa, kun se aktivoidaan muutama tunti ennen käyttöä.</p>                             |  <p>Sormenjälkiä hylkivä ruostumaton teräs: Sormenjälkiä hylkivä ruostumaton teräs pitää pinnan uudenveroisena.</p>  |
|  <p>Tehonsäästötila: Tehonsäästötilan avulla jääkaappi voidaan ottaa pois käytöstä ja pakastin voidaan pitää päällä.</p>                             |  <p>LED-sisävalo: energiatehokkaampi ja kestävä tapa valaista laitteen sisäosa.</p>   |
|  <p>Life Plus 0 °C: Lifeplus-osastojen lämpötila pidetään 0 °C:ssa, jolloin liha ja kala pysyvät pidempään tuoreina.</p>                             |  <p>Smegin siirtyminen älykkäämpiin ja ympäristöystävällisempiin malleihin on johtanut invertteriteknologian valitsemiseen, mikä karsii kulutusta merkittävästi.</p>  |
|  <p>Air plus: pitää ruoan tuoreena pidempään.</p>  |  <p>Natural Plus Blu Light: Tämä ainutlaatunen Natural Plus Blu Light -järjestelmä toimii luonnon kanssa lisätäkseen hedelmien ja vihannesten säilyvyysaika.</p>  |
|  <p>Energiatehokkuusluokka F</p>   |  |