

FQ60XF



משפחת מוצרים

התקנה

קטגוריה

Reference width

Sistema Total No - Frost

סוג קירור

הפשרה

סוג צירים

קוד EAN

מקרר

נפרד

דלתות 4

Higher than 80

סה"כ

Total No Frost - מערכת קירור כפולה

אוטומטית

סטנדרטי

8017709293291



אסתטיקה



סדרה עיצובית

צבע

גימור

עיצוב

חומר

סוג פלדת דלת

ידית

סוג ידית

צבע ידית

Universale

מראה אינוקס

נגד טביעות אצבעות

שטוח

אפקט פלדה

חסין טביעות אצבעות

חיצוני

קבוע

נירוסטה

צבע לוגו

חומר דופן

צבע דפנות

Logo

צבע פרופיל של מדפי דלת

צבע פרופיל מגירות

צבע פרופיל של מדף זכוכית

צג

מחיצת תצוגה

כרום

פלדה

כסף

Applied

כסף

כסף

כסף

LED

Interno (sul Top)

מאפייני תא מקרר



מספר מדפים מתכווננים

2

מספר מגירות לפירות

2

וירקות

סוג מדפים מתכווננים

זכוכית

סוג כיסוי תא/מגירה

על מסילות מחליקות

לפירות וירקות

כיסוי לתא פירות וירקות

כן

סוג כיסוי תא/מגירה

זכוכית

לפירות וירקות

Life Plus-0°C אזור

כן

תאורה פנימית במקרר

כן

(סוג תאורה פנימית) (מקרר)

LED

דלת פנימית של מקרר

מספר מדפי בקבוקים

2

2 מספר מדפי דלת עם כיסוי שקוף

2 מספר מדפי דלת מתכווננים

מאפיינים אחרים של מקרר



אבזורים	מחווך 2, מגש ביצים	מאוורר	כן
Natural Plus Blu Light	כן	אינניזר	כן
MultiFlow	כן	מסנן ריחות אנטי-בקטריאלי	כן

מאפייני תא מקפיא

מספר מגירות	3	LED (סוג תאורה פנימית) (מקפיא	
מספר המדפים	2	סוגי מדפים	זכוכית
תאורה פנימית במקפיא	כן		

מאפיינים אחרים של מקפיא



מכונת קרח ידנית	כן	תא לקפיאה מהירה	כן
מכונת קרח	ידנית		

מאפיינים טכניים אחרים



תצוגת פונקציות		חופשה, קפיאה מהירה, קירור מהיר, חסכונית, נעילת בקרות
התרעה על פתיחת דלת	כן	
סוג בקרת טמפרטורה	אלקטרוני	
מס' מדחסים	1	
סוג גז קרר	R600a	
סוג מדחס	אינורטר	
כמות קרר (גרם)	72 g	
Foam agent	Cyclopentane	

תויות חשמל / ביצועים – שנת 2019



צריכת חשמל שנתית	406 kWh/a	פליטות רעש נישא באוויר	39 dB(A) re 1pW
קטגוריית יעילות אנרגטית	F	זמן עליית טמפרטורה	10 h
קטגוריית פליטות רעש נישא באוויר	C	כוכבים - קיבולת הקפאה 4	4.6 Kg/24h
נפח נטו כולל	572 l	כוכבים - קיבולת הקפאה 4	4.6 Kg/24h
		1	1

סכום הנפחים של התאים
הקפואים 196 l

סכום הנפחים של תאי
הקירור והתאים הלא
קפואים 376 l

קטגוריית אקלים
EEI

SN, T
125 %

חיבור חשמלי

תקע (F;E) Schuko

דירוג חיבור חשמלי 200 W

זרם 0,8 A







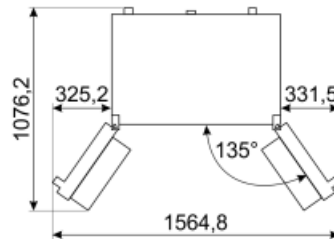
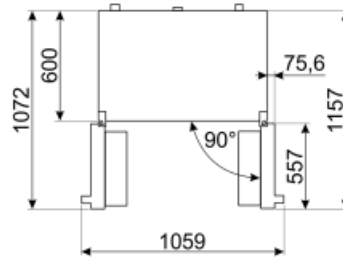
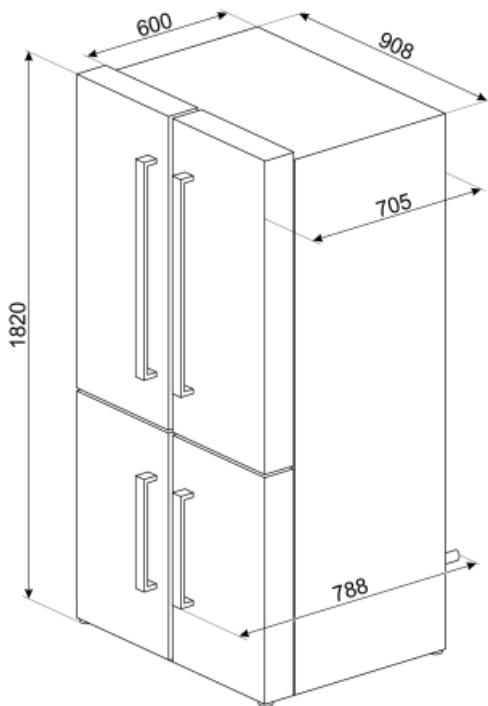









מתח (וולט) 230 V

תדר (Hz) 50 Hz

אורך כבל חשמל 240 cm



Symbols glossary (TT)

 <p>תא הקפאה 4 כוכבים לשימור טוב יותר של מזון</p>	 <p>Smeg Active Ion system improves the quality of the air inside the cell. Thanks to the generation of negatively charged ions released inside the fridge Active Ion system neutralizes unpleasant dust.</p>
 <p>מערכת ההפשרה האוטומטית פועלת על ידי הפשרה אוטומטית במרווחים קבועים ומבטלת את הצורך בהפשרה.</p>	 <p>נעילת ילדים: חלק מהדגמים מצוידים במתקן לנעילת התוכניות/מחזורים כך שלא ניתן לשנותם באקראי</p>
 <p>הצגת תוכניות, פונקציות ואפשרויות שנבחרו: LED צג</p>	 <p>מצב חסכוני: ניתוח התפקוד של המקרר במהלך ההפעלה ומיטוב מחזור ההפעלה כדי להקטין את צריכת החשמל.</p>
 <p>מסייעת לחסוך עד A+ קטגוריית יעילות אנרגטית: A+ הביצועים. 10% חשמל בהשוואה לקטגוריה המרבית עם הצריכה המינימלית מובטחים</p>	 <p>מאוורר: הפצה מאולצת של אוויר קר בתא המקרר שמאפשרת פיזור אחיד של הטמפרטורה בתוכו.</p>
 <p>קפיאה מהירה: פונקציית הקפיאה המהירה מנמיכה את הטמפרטורה בתא אם מפעילים אותה מספר שעות לפני השימוש.</p>	 <p>נירוסטה נגד טביעות: נירוסטה נגד טביעות. אצבעות שומרת על מראה חדש.</p>
 <p>מצב חיסכון בחשמל: מצב החיסכון בחשמל מאפשר להשבית את המקרר ולהשאיר את המקפא עובד.</p>	 <p>פנימית: דרך חסכונית יותר בחשמל LED תאורת ומאריכת ימים יותר להאיר את פנים המכונה.</p>
 <p>Life Plus 0°C: נותרת 0°C Lifepius הטמפרטורה בתאי, ומשמרת בשר טרי ודגים לתקופה ממושכת.</p>	 <p>טכנולוגיית אינוורטר: ההתפתחות של המייבשים של לכיוון של דגמים חכמים וידידותיים לסביבה Smeg יותר הובילה לבחירה לשימוש בטכנולוגיית אינוורטר עם משאבות חום, שמפחיתה משמעותית את צריכת החשמל.</p>
 <p>אוויר פלוס: שמירה על מזון טרי יותר לפרק זמן ממושך יותר.</p>	 <p>Natural Plus Blu Light: מערכת Natural Plus Blu Light הייחודית הזו פועלת באופן טבעי להארכת משך האחסון של פירות וירקות.</p>
 <p>F קטגוריית יעילות אנרגטית</p>	