

FQ60XF



Produktgruppe	Kjøleskap
Installasjon	Frittstående
Kategori	4 dører
Referansebredde	Høyere enn 80
No-Frost-system	Total
Type kjøling	Totale No Frost - Dobbelt kjølesystem
Tine	Automatisk
Type hengsel	Standard
EAN-kode	8017709293291



Estetisk linje



Estetikk	Universell	Logo farge	Krom
Farge	Inox-look	Materiale side	Stål
Finish	Fingersikker	Farge på side	Sølv
Design	Flat	Logo	Anvendt
Materiale	Rustfritt lignende utseende	Dørhyller profil farge	Sølv
Type rustfritt stål	Anti fingerprint	Skuffe profil farge	Sølv
Håndtak	Utvendig	Fargen på glasshylle profil	Sølv
Håndtak type	Fast	Display	LED
Farge på håndtak	Rustfritt stål	Displayposisjon	Intern (på topp)

Avdelinger i kjøleskap



Antall justerbare hyller	2	Type grønnsaksskuff	Glass
Antall frukt- og grønnsaksskuffer	2	Life Plus-sone	Ja
Type justerbare hyller	Glass	Belysning i kjøleskap	Ja
Type skarpere / grønnsaksskuffer dekke	På glidende skinner	Type belysning i kjøleskap	LED
Grønnsaksskuff	Ja		

Innerdør i kjøleskap

Antall flaskeheller	2
---------------------	---

Antall dørhyller med transparent lokk 2

Antall justerbare dørhyller 2

Andre kjøleskapegenskaper



Tilbehør 2 peker, Eggbrett
 Natural Plus Blu Light Ja
 MultiFlow Ja

Vifte Ja
 Ionizer Ja
 Antibakteriell luktfilter Ja

Egenskaper fryseravdeling

Antall skuffer 3
 Antall hyller 2
 Innvendig belysning fryser Ja

Type innvendig belysning fryser LED
 Type hylleplan Glass

Andre fryseregenskaper



Manuell ismaskin Ja
 Ismaskin Manuell

Avdeling for hurtigfrysing Ja

Andre tekniske egenskaper



Displayfunksjoner
 Dør åpen alarm
 Type temperaturkontroll
 Antall kompressorer
 Type kjølegass
 Type kompressor
 Kjølemiddel Mengde (g)
 Skummiddel

Feriemodus, Hurtigfrysing, Hurtigkjøling, Eco, Barnelås
 Ja
 Elektronisk
 1
 R600a
 Variabel fartskompressor
 72 g
 Syklopentan

Ytelse / Energimerking - Reg. 2019



Årlig energiforbruk 406 kWh/a
 Energi F
 effektivitetsklasse
 Luftbåren akustisk støyemisjonsklasse C

Støynivå 39 dB(A) re 1pW
 Tine tid 10 h
 Firestjerners frysekapasitet 4.6 Kg/24h







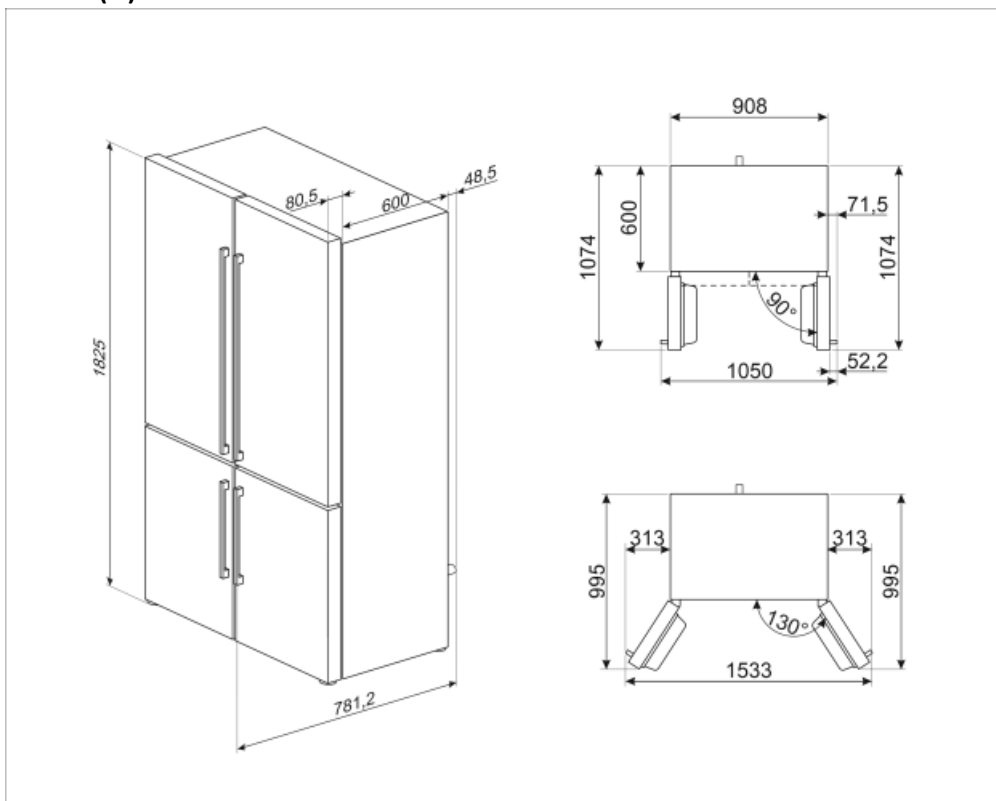





Totalt nettovolum	541 l	Firestjerner frysekapasitet en	4.6 Kg/24h
Sum av volum i frossenkammer(e)	165 l	Klimaklasse	SN, T
Sum av volum i kjølekammer(e) og frostfrikammer(e)	376 l	EEl	125 %
Totalt bruttovolum	626 l		

Elektrisk tilkobling

Støpseltype	(F;E) Schuko	Spenning (V)	230 V
Elektrisk tilkoblingseffekt	200 W	Frekvens (Hz)	50 Hz
Strøm (A)	0.8 A	Lengde på ledning	240 cm



Symbols glossary (TT)

	4-Stjerners frysekammer for bedre oppbevaring av mat.		A+: Energieffektivitetsklasse A+ hjelper med å spare inn opptil 10% energi sammenlignet med klasse A. Maksimal ytelse med minimalt forbruk er garantert.
	Smeg Active Ion-systemet forbedrer kvaliteten på luften inne i cellen. Takket være genereringen av negativt ladede ioner frigjort inne i kjøleskapet nøytraliserer Active Ion-systemet ubehagelig støv.		Det automatisk tinesystemet brukes som automatisk tining ved faste intervaller, noe som eliminerer behovet for opptining i en periode.
	Barnesikring: Noen modeller er utstyrt med en innretning som låser programmet/syklusen slik at den ikke kan endres ved uhell.		LED-display: For å vise programmer, funksjoner og valg som er blitt gjort, samt tid som gjenstår før endt syklus.
	Økonomisk modus: Analyserer kjølerfunksjon under aktivering og optimerer driftsyklusen slik at effektforbruket reduseres.		Ventilert: Tvungen fordeling av kald luft i kjølekammeret, noe som gir jevn temperatur innvendig i kjøleskapet.
	Hurtigfrys: Hurtigfrysfunksjon bringer temperaturen i rommet ned hvis den aktiveres noen timer før bruk.		Fingersikkert rustfritt stål: Fingersikkert rustfritt stål som holder stålet så godt som nytt.
	Strømsparingsmodus: Strømsparingsmodus gjør det mulig å deaktivere kjøleskapet og holde fryseren i gang.		Innvendige LED-lamper: Er mer energi- og tidseffektive til belysning av apparatets innside.
	Life Plus 0 °C: Temperaturen i Lifeplu-kammeret holdes ved 0 °C, noe som gir god holdbarhet til ferskt kjøtt og fisk.		Utviklingen til Smeg mot mer intelligente og økovenlige modeller, har gjort at vi har valgt inverter-teknologi, noe som reduserer energiforbruket betraktelig.
	Air plus: Holder maten fersk lenger.		Natural Plus Blu Light: Dette unike Natural Plus Blu Light systemet jobber sammen med naturen for å øke holdbarhetstiden til frukt og grønnsaker.
	Energieffektivitetsklasse F		