

## FQ60XF



Kategoria e produktit	Frigorifer
Instalimi	Me qëndrim të lirë
Kategoria	Me 4 dyer
Gjerësia e referencës	Më e lartë se 80 cm
Sistem "Total No - Frost"	Total
Lloji i ftohjes	"No Frost" total - Sistem ftohjeje i dyfishtë
Shkrirje	Automatik
Lloji i menteshës	Standard
Kodi EAN	8017709293291



## Estetika



Estetika	Universal	Ngjyra e logos	Krom
Ngjyra	Pamja inoks me vijëzime	Materiali anësor	Çelik
Dizajn	I rrafshët	Ngjyra anësore	Argjend
Finiturë	Kundër gjurmëve të gishtave	Logo	Applied
Materiali	Efekt çeliku	Ngjyra e profilit të rafteve të dyerve	Argjend
Lloji çelikut të derës	Kundër gjurmëve të gishtave	Ngjyra e profilit të sirtarëve	Argjend
Doreza	E jashtme	Ngjyra e profilit të raftit prej xhami	Argjend
Lloji dorezës	Fikse	Ekran	LED
Ngjyra e dorezës	Inoks	Pozicioni i ekranit	Brendësia (në pjesën e sipërme)

## Veçoritë e ndarjes së frigoriferit

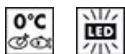

Numri i rafteve të rregullueshme	2	Lloji i kapakut të sirtarëve të frutave/perimeve	Qelqi
Numri i sirtarëve të frutave dhe perimeve	2	Zona Life Plus-0°C	Po
Shelves material	Qelqi	Drita e brendshme në ngrirës	Po
Lloji i kapakut të sirtarëve të frutave/perimeve	Në shina rrëshqitëse	Lloji i dritës së brendshme (frigorifer)	LED
Kapak "Crisper"	Po		

## Dera e brendshme e frigoriferit

Nr. i raftëve të derës me kapakë transparentë	2	Numri i raftëve të shisheve	2
Numri i raftëve rregullueshme të dyerve	2		

## Veçori të tjera të frigoriferit



Aksesorë	2 rrëshqitës, Mbajtëse vezësh	Ventilator Ionizues	Po
Natural Plus Blu Light MultiFlow	Po	Filtër antibakterial i aromave	Po

## Karakteristikat e ndarjes së ngrirësit

Numri i sirtarëve	3	Lloji i dritës së brendshme (ngrirës)	LED
Numri i raftëve	2	Lloji i raftëve	Qelqi
Drita e brendshme në ngrirës	Po		

## Veçori të tjera të ngrirësit



Prodhuesi i akullit	Manuale	Ndarja e ngrirjes së shpejtë	Po
---------------------	---------	------------------------------	----

## Veçori të tjera teknike



Ekрани i funksioneve	Pushime, Ngrirje e shpejtë, Ftohje e shpejtë, ECO, Bllokuesi i kontrollit
Alarmi i derës së hapur	Po
Lloji i kontrollit të temperaturës	Elektronike
Numri i kompresorëve	1
Lloji i gazit ftohës	R600a
Lloji i kompresorit	Inverter
Sasia e ftohësit (gr)	72 g
Foam agent	Cyclopentane

## Etiketa e performancës/energjisë - Regj. 2019



Konsumi vjetor i energjisë	406 kWh/a	Emetimet e zhurmës akustike në ajër	39 dB(A) re 1 pW
Klasa e efikasitetit të energjisë	F	Koha e rritjes së temperaturës	10 h
Klasa e emetimit të zhurmës akustike në ajër	C	4 yje - Kapaciteti i ngrirjes	4,6 kg/24h
Vëllimi total neto	541 l	4 yje - Kapaciteti i ngrirjes 1	4,6 kg/24h
Shuma e vëllimeve të ndarjeve të ngrira	165 l	Klasa e klimës EEI	SN, T 125 %
Shuma e vëllimeve të ndarjeve të ftohjes dhe ndarjeve të pa ngrira	376 l		
Vëllimi i përgjithshëm bruto	626 l		

## Lidhja elektrike







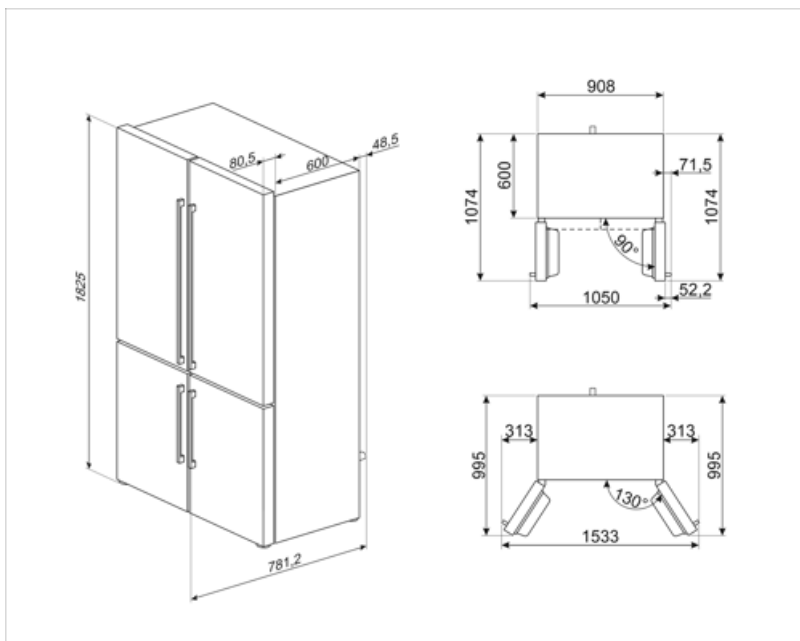









Vlerësimi i lidhjes elektrike	200 W	Frekuenca (Hz)	50 Hz
Rryma	0,8 A	Gjatësia e kabllor së furnizimit me energji elektrike	240 cm
Tensioni (V)	230 V	Tapë	(F;E) Schuko

## Informacion logjistik

Gjerësia	908 mm	Gjerësia e produktit me hapje maksimale të dyerve	1634 mm
Thellësia pa dorezë	705 mm	Thellësia e produktit me dorezë	750 mm
Lartësia	1820 mm		



## Symbols glossary

	Ndarje e ngrirësit me 4 yje për ruajtje më të mirë të ushqimit.		Sistemi "Active Ion" i Smeg përmirëson cilësinë e ajrit brenda dhomës frigoriferike. Falë gjenerimit të joneve me ngarkesë negative të çliruara brenda frigoriferit, sistemi "Active Ion" neutralizon pluhurat e pakëndshme.
	Sistemi automatik i shkrirjes funksionon duke shkrirë automatikisht në intervale të rregullta duke eliminuar krejtësisht nevojën për shkrirje.		Blokimimi për fëmijët: disa modele janë të pajisur me një pajisje e cila kyç programin/ciklin në mënyrë që ai të mos ndryshohet aksidentalisht.
	A+: Klasa e efikasitetit të energjisë A+ ndihmon për të kursyer deri në 10% energji krahasuar me klasën A. Performanca maksimale me konsum minimal të energjisë është e garantuar.		Klasa e efikasitetit të energjisë F
	Ekran LED: për të shfaqur programet, funksionet dhe opsionet e zgjedhura dhe kohën deri në fund të ciklit.		Modaliteti ekonomik: Analizon funksionimin e frigoriferit gjatë aktivizimit dhe optimizon ciklin e funksionimit në mënyrë që të reduktojë konsumin e energjisë.
	Me ventilim: Shpërndarje e detyruar e ajrit të ftohtë në ndarjen e frigoriferit, e cila lejon një temperaturë të barabartë brenda frigoriferit.		Ngrirje e shpejtë: Funkzioni i ngrirjes së shpejtë e ul temperaturën e ndarjes nëse aktivizohet disa orë përpara përdorimit.
	Inoks rezistent ndaj gjurmëve të gishtave: Inoks rezistent ndaj gjurmëve të gishtave e bën inoksin që të duket si i ri.		Modaliteti i kursimit të energjisë: Modaliteti i kursimit të energjisë ju lejon të çaktivizoni frigoriferin dhe ta mbani ngrirësin në funksion.
	Ndriçimi i brendshëm LED: është një mënyrë më efikase për kursimin e energjisë dhe më jetëgjatë për ndriçimin e brendësisë së pajisjes.		Life Plus 0°C: Temperatura në ndarjet Lifeplus mbahet në 0°C, e cila ruan më gjatë mishin dhe peshkun e freskët.
	Evolucioni i Smeg drejt modeleve më inteligjente dhe ekologjike ka çuar në zgjedhjen e teknologjisë Inverter, e cila redukton ndjeshëm konsumin e energjisë.		Ajri plus: e mban ushqimin më të freskët për më gjatë.
	Natural Plus Blu Light: Ky sistem unik "Natural Plus Blu Light" punon me natyrën për të rritur kohën e ruajtjes së frutave dhe perimeve.		