

FQ60XP1



Familia	Frigorífico
Instalación	Libre instalación
Categoría	4 puertas
Sistema Total No - Frost	Sistema total No-Frost
Sistema de refrigeración	Total No Frost - Triple Cooling system
Descongelación	Automático
Tipo de bisagra	Estándar
Código EAN	8017709272913



Estética



Estética	Universal	Color logo	Cromo
Color	Acero inoxidable	Material de los laterales	Acero
Acabado	Anti-huellas	Color laterales	Plata
Diseño	Plato	Logo	Insertado
Material de la puerta	Acero inoxidable	Color del perfil de los estantes de la puerta	Plata
Tipo de acero puerta	Antihuellas	Color del perfil de los cajones	Plata
Tirador	Externo	Color del perfil del estante de vidrio	Plata
Tipo de tirador	Fija	Pantalla	7 segmentos
Color tirador	Acero inoxidable	Posición display	Interno (en la parte superior)

Instalación compartimento frigorífico



Número estantes regulables	2	Tipología estante cubre cajón de verduras	Cristal
Número de cajones fruta y verdura	2	Compartimento Extra-Fresh	Si
Tipología estantes regulables	Cristal	Iluminación interna frigorífico	Si
Tipo de cajón	Railes deslizables	Tipo de iluminación interior frigorífico	LED
Estante cubre cajón para la verdura	Si		

Contrapuerta compartimento frigorífico

Número de compartimentos con tapa transparente	2	Número de compartimento portabotellas	2
Número compartimentos de puerta regulables	2	Ménsulas portabotellas con cable metálico	Si

Otros equipos frigorífico



Accesorios	2 cursores, Huevera	Ventilador	Si
Luz Natural Plus Blu	Si	Ionizador	Si
Multiflow	Si	Filtro de olor antibacterias	Si

Instalación compartimento congelador

Número de cajones	3	Tipo de iluminación frigorífico	LED
Número estantes	2	Tipología estantes	Crystal
Iluminación interna congelador	Si		

Otros equipos congelador

Fabricador cubitos manual	Si	Fabricador de cubitos	Manual
---------------------------	----	-----------------------	--------

Otras características técnicas



Funciones pantalla	Holiday, Multizone, Eco, Bloqueo de teclas
Multizona	Si
Testigo alarmas temperatura	Si
Alarma apertura puerta	Si
Temperatura Alarma	Si
Junta antibacterias	Si
Tipo de control de la temperatura	Electrónico
Número de compresores	1
Tipo de gas refrigerante	R600a
Tipo de compresor	Estándar
Cantidad de gas refrigerante (gr)	77 g
Agente espumante	Ciclopentano

Rendimiento / Etiqueta energética - Reg. 2019

Rumorosidad







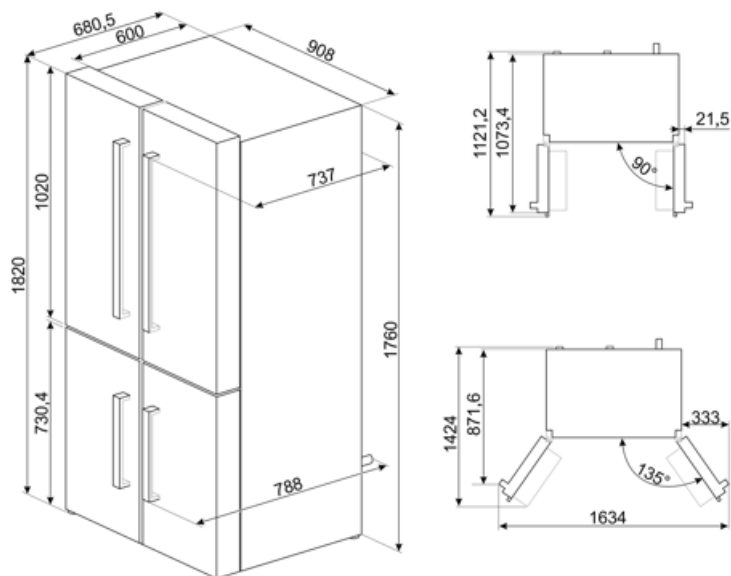







43 dB(A) re 1 pW

Conexión eléctrica

Enchufe	Schuko (F;E)	Tensión	220-240 V
Datos nominales de conexión eléctrica	200 W	Frecuencia (Hz)	50 Hz
Corriente	0,95 A	Longitud del cable de alimentación	240 cm



Symbols glossary (TT)

 4 estrellas	 Smeg Active Ion system improves the quality of the air inside the cell. Thanks to the generation of negatively charged ions released inside the fridge Active Ion system neutralizes unpleasant dust.
 Descongelación automática: todos los modelos de refrigerador están equipados con descongelación automática en el compartimento del refrigerador.	 Tratamiento antibacteriano: varios modelos de refrigeradores Smeg proporcionan un tratamiento antibacteriano para garantizar una mayor higiene
 Bloqueo de control: la opción de bloqueo de mandos, presente en diferentes tipos de productos, le permite bloquear todas las funciones y programas establecidos, así como los controles, para una seguridad total, especialmente en presencia de niños.	 A +: los electrodomésticos Smeg permiten ahorros de energía considerables en Clase A, A+, A++ y A+++, para reducir el consumo mientras se mantiene la máxima eficiencia y garantizar el respeto por el medio ambiente.
 Función económica: la función económica analiza el uso del refrigerador durante el período de activación y optimiza los ciclos de trabajo para mantener la electricidad al mínimo	 Ventilado: sistema de ventilación de enfriamiento que permite difundir constante y uniformemente el aire dentro del refrigerador.
 Antihuellas: el tratamiento especial al que se somete el acero inoxidable evita la formación de halos y huellas digitales en la superficie y ayuda a mejorar su brillo.	 Función de vacaciones: esta función es particularmente útil en casos de ausencia prolongada del hogar, le permite desactivar el funcionamiento del departamento de refrigeradores y mantener solo el congelador en funcionamiento.
 Iluminación LED interna: la iluminación LED interna garantiza el ahorro de energía y al mismo tiempo ofrece una luz de atmósfera.	 Zona Life Plus 0 ° C: en la zona Life Plus 0 ° C se mantiene una temperatura interna constante entre 0 ° C y + 3 ° C que no altera las cualidades organolépticas de los alimentos y permite mantenerlos frescos incluso después de varios días. Es ideal para almacenar pescado, carne, productos lácteos y alimentos fácilmente perecederos.
 Sistema de enfriamiento Multiflow: el sistema de ventilación Multiflow permite difundir de manera constante y uniforme el aire dentro del refrigerador.	 Multizone: Multizone compartment can be used as a refrigerator or a freezer compartment. Depending on your needs and eating habits, you can select settings, program the temperature using.
 Natural Plus Blu Light: el innovador sistema de iluminación aumenta los tiempos de almacenamiento de frutas y verduras, preservando el contenido de vitaminas durante más tiempo.	