

# FQ75XPED

Familia	Frigorífico
Instalación	Libre instalación
Categoría	4 puertas
Sistema Total No - Frost	Sistema total No-Frost
Sistema de refrigeración	Total No Frost - Triple Cooling system
Tipo de bisagra	Estándar
Código EAN	8017709193362



## Estética



Estética	Universal	Color tirador	Silver
Color	Acero Inoxidable	Color logo	Cromo
Acabado	Anti-huellas	Material de los laterales	Acero
Diseño	Plato	Color laterales	Silver
Material de la puerta	Acero Inoxidable	Logo	Aplicado
Tipo de acero puerta	Antihuellas	Pantalla	LCD
Tirador	Externo	Dispensador	Agua y hielo
Tipo de tirador	Fija		

## Instalación compartimento frigorífico



Número de cajones fruta y verdura	2	Compartimento Extra-Fresh	Si
Tipología estantes regulables	Cristal	Iluminación interna frigorífico	Si
Estante cubre cajón para la verdura	Si	Tipo de iluminación interior frigorífico	Led
Tipología estante cubre cajón de verduras	Cristal		

## Contrapuerta compartimento frigorífico

Número de compartimentos con tapa transparente	1	Número de compartimento portabotellas	2
--	---	---------------------------------------	---

Número compartimentos 5  
de puerta regulables

## Otros equipos frigorífico



Accesorios	Huevera	Ventilador	Si
Luz Natural Plus Blu	Si	Ionizador	Si
Multiflow	Si	Filtro de olor antibacterias	Si

## Instalación compartimento congelador

Número de cajones	4	Tipología estantes	Cristal
Número estantes	2		

## Otros equipos congelador



Zona de congelación rápida	Si
----------------------------	----

## Otras características técnicas



Funciones pantalla	Holiday, Congelación rápida, Enfriamiento rápido, Multizona, Eco, Bloqueo de teclas, Alarma temperatura
Multizona	Si
Tecla congelación rápida	Si
Junta antibacterias	Si
Tipo de control de la temperatura	Electrónico
Número de compresores	1
Tipo de gas refrigerante	R600a
Cantidad de gas refrigerante (gr)	80 g
Agente espumante	Ciclopentano

## Rendimiento / Etiqueta energética - Reg. 2019

Rumorosidad	46 dB(A) re 1pW
-------------	-----------------

## Conexión eléctrica

Enchufe	(F;E) Schuko	Tensión	220-240 V
Datos nominales de conexión eléctrica	200 W	Frecuencia	50 Hz

Corriente







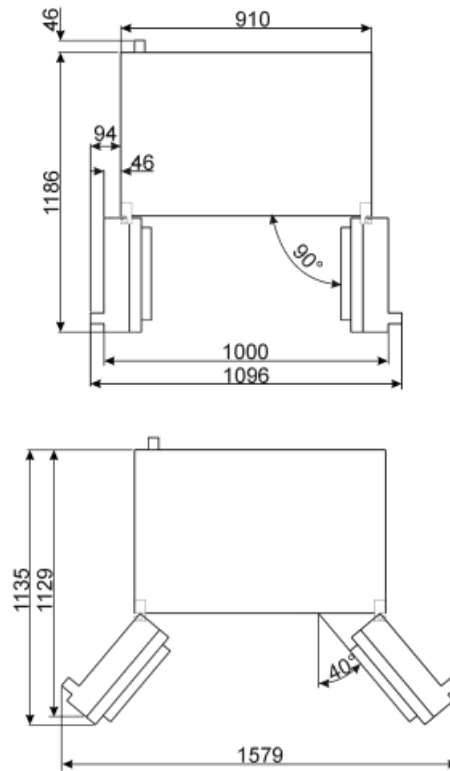
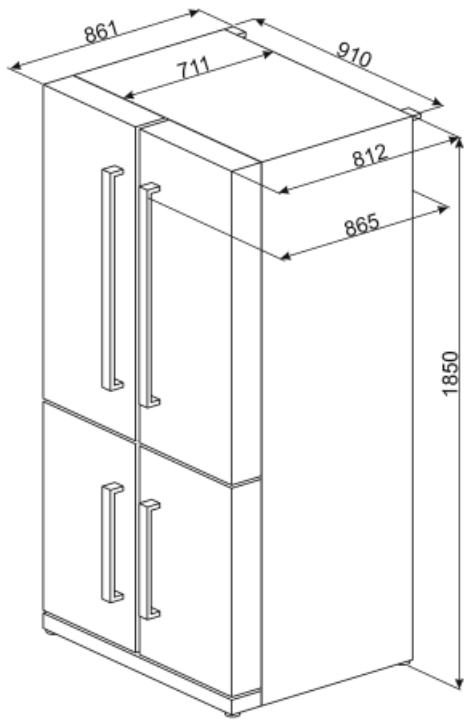









0,95 A

Largo del cable de  
alimentación

200 cm



## Symbols glossary (TT)

 4 estrellas	 A +: los electrodomésticos Smeg permiten ahorros de energía considerables en Clase A, A +, A ++ y A +++, para reducir el consumo mientras se mantiene la máxima eficiencia y garantizar el respeto por el medio ambiente.
 Smeg Active Ion system improves the quality of the air inside the cell. Thanks to the generation of negatively charged ions released inside the fridge Active Ion system neutralizes unpleasant dust.	 Tratamiento antibacteriano: varios modelos de refrigeradores Smeg proporcionan un tratamiento antibacteriano para garantizar una mayor higiene
 Bloqueo de control: la opción de bloqueo de mandos, presente en diferentes tipos de productos, le permite bloquear todas las funciones y programas establecidos, así como los controles, para una seguridad total, especialmente en presencia de niños.	 Pantalla LCD: para optimizar el rendimiento y hacer que el uso del aparato sea lo más fácil posible, algunas lavadoras y refrigeradores están equipados con una pantalla LCD que le permite ver el estado operativo del producto.
 Función económica: la función económica analiza el uso del refrigerador durante el período de activación y optimiza los ciclos de trabajo para mantener la electricidad al mínimo	 Ventilado: sistema de ventilación de enfriamiento que permite difundir constante y uniformemente el aire dentro del refrigerador.
 Congelación rápida: la función de congelación rápida permite que grandes cantidades de alimentos frescos se congelen muy rápidamente. Al activarlo unas horas antes, el congelador baja la temperatura y después de unas horas restablece automáticamente el funcionamiento normal.	 Antihuellas: el tratamiento especial al que se somete el acero inoxidable evita la formación de halos y huellas digitales en la superficie y ayuda a mejorar su brillo.
 Función de vacaciones: esta función es particularmente útil en casos de ausencia prolongada del hogar, le permite desactivar el funcionamiento del departamento de refrigeradores y mantener solo el congelador en funcionamiento.	 Iluminación LED interna: la iluminación LED interna garantiza el ahorro de energía y al mismo tiempo ofrece una luz de atmósfera.
 Zona Life Plus 0 ° C: en la zona Life Plus 0 ° C se mantiene una temperatura interna constante entre 0 ° C y + 3 ° C que no altera las cualidades organolépticas de los alimentos y permite mantenerlos frescos incluso después de varios días. Es ideal para almacenar pescado, carne, productos lácteos y alimentos fácilmente perecederos.	 Sistema de enfriamiento Multiflow: el sistema de ventilación Multiflow permite difundir de manera constante y uniforme el aire dentro del refrigerador.
 Multizone: Multizone compartment can be used as a refrigerator or a freezer compartment. Depending on your needs and eating habits, you can select settings, program the temperature using.	 Natural Plus Blu Light: el innovador sistema de iluminación aumenta los tiempos de almacenamiento de frutas y verduras, preservando el contenido de vitaminas durante más tiempo.