

FQ75XPED

Familia	Frigorífico
Instalación	Libre instalación
Categoría	4 puertas
Sistema Total No - Frost	Sistema total No-Frost
Sistema de refrigeración	Total No Frost - Triple Cooling system
Tipo de bisagra	Estándar
Código EAN	8017709193362



Estética



Estética	Universal	Color tirador	Plata
Color	Acero inoxidable	Color logo	Cromo
Acabado	Anti-huellas	Material de los laterales	Acero
Diseño	Plato	Color laterales	Plata
Material de la puerta	Acero inoxidable	Logo	Insertado
Tipo de acero puerta	Antihuellas	Pantalla	LCD
Tirador	Externo	Posición display	
Tipo de tirador	Fija	Dispensador	Agua y hielo

Instalación compartimento frigorífico



Número de cajones fruta y verdura	2	Compartimento Extra-Fresh	Sí
Tipología estantes regulables	Cristal	Iluminación interna frigorífico	Sí
Estante cubre cajón para la verdura	Sí	Tipo de iluminación interior frigorífico	LED
Tipología estante cubre cajón de verduras	Cristal		

Contrapuerta compartimento frigorífico

Número de compartimentos con tapa transparente	1	Número de compartimento portabotellas	2
--	---	---------------------------------------	---

Número compartimentos 5
de puerta regulables

Otros equipos frigorífico



Accesorios	Huevera	Ventilador	Sí
Luz Natural Plus Blu	Sí	Ionizador	Sí
Multiflow	Sí	Filtro de olor antibacterias	Sí

Instalación compartimento congelador

Número de cajones	4	Tipología estantes	Cristal
Número estantes	2		

Otros equipos congelador



Zona de congelación rápida	Sí
----------------------------	----

Otras características técnicas



Funciones pantalla	Holiday, Congelación rápida, Enfriamiento rápido, Multizona, Eco, Bloqueo de teclas, Alarma temperatura
Multizona	Sí
Tecla congelación rápida	Sí
Conexión de red de agua	
Junta antibacterias	Sí
Tipo de control de la temperatura	Electrónico
Número de compresores	1
Tipo de gas refrigerante	R600a
Cantidad de gas refrigerante (gr)	80 g
Agente espumante	Ciclopentano

Rendimiento / Etiqueta energética - Reg. 2019

Rumorosidad	46 dB(A) re 1 pW
-------------	------------------

Conexión eléctrica

Enchufe	Schuko (F;E)	Tensión	220-240 V
		Frecuencia (Hz)	50 Hz

Datos nominales de
conexión eléctrica

200 W

Longitud del cable de
alimentación







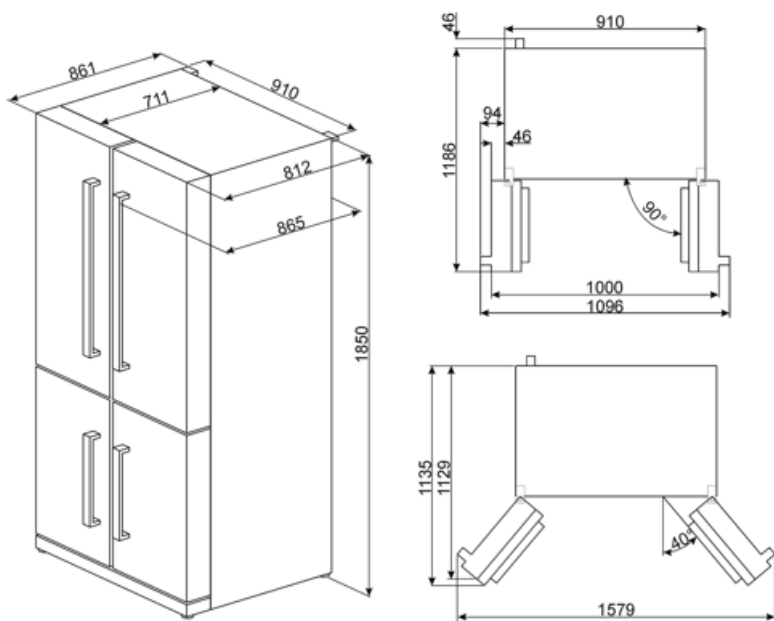









200 cm

Corriente

0,95 A



Symbols glossary

	<p>4 estrellas</p>		<p>Smeg Active Ion system improves the quality of the air inside the cell. Thanks to the generation of negatively charged ions released inside the fridge Active Ion system neutralizes unpleasant dust.</p>
	<p>A +: los electrodomésticos Smeg permiten ahorros de energía considerables en Clase A, A +, A ++ y A +++, para reducir el consumo mientras se mantiene la máxima eficiencia y garantizar el respeto por el medio ambiente.</p>		<p>Tratamiento antibacteriano: varios modelos de refrigeradores Smeg proporcionan un tratamiento antibacteriano para garantizar una mayor higiene</p>
	<p>Bloqueo de control: la opción de bloqueo de mandos, presente en diferentes tipos de productos, le permite bloquear todas las funciones y programas establecidos, así como los controles, para una seguridad total, especialmente en presencia de niños.</p>		<p>Pantalla LCD: para optimizar el rendimiento y hacer que el uso del aparato sea lo más fácil posible, algunas lavadoras y refrigeradores están equipados con una pantalla LCD que le permite ver el estado operativo del producto.</p>
	<p>Función económica: la función económica analiza el uso del refrigerador durante el período de activación y optimiza los ciclos de trabajo para mantener la electricidad al mínimo</p>		<p>Ventilado: sistema de ventilación de enfriamiento que permite difundir constante y uniformemente el aire dentro del refrigerador.</p>
	<p>Congelación rápida: la función de congelación rápida permite que grandes cantidades de alimentos frescos se congelen muy rápidamente. Al activarlo unas horas antes, el congelador baja la temperatura y después de unas horas restablece automáticamente el funcionamiento normal.</p>		<p>Antihuellas: el tratamiento especial al que se somete el acero inoxidable evita la formación de halos y huellas digitales en la superficie y ayuda a mejorar su brillo.</p>
	<p>Función de vacaciones: esta función es particularmente útil en casos de ausencia prolongada del hogar, le permite desactivar el funcionamiento del departamento de refrigeradores y mantener solo el congelador en funcionamiento.</p>		<p>Iluminación LED interna: la iluminación LED interna garantiza el ahorro de energía y al mismo tiempo ofrece una luz de atmósfera.</p>
	<p>Zona Life Plus 0 ° C: en la zona Life Plus 0 ° C se mantiene una temperatura interna constante entre 0 ° C y + 3 ° C que no altera las cualidades organolépticas de los alimentos y permite mantenerlos frescos incluso después de varios días. Es ideal para almacenar pescado, carne, productos lácteos y alimentos fácilmente perecederos.</p>		<p>Sistema de enfriamiento Multiflow: el sistema de ventilación Multiflow permite difundir de manera constante y uniforme el aire dentro del refrigerador.</p>
	<p>Multizone: Multizone compartment can be used as a refrigerator or a freezer compartment. Depending on your needs and eating habits, you can select settings, program the temperature using.</p>		<p>Natural Plus Blu Light: el innovador sistema de iluminación aumenta los tiempos de almacenamiento de frutas y verduras, preservando el contenido de vitaminas durante más tiempo.</p>

Benefit (TT)

No-Frost system

The No Frost system prevents the formation of ice and contributes to better preservation of food in the refrigerator

Natural Plus Blue Light

The Natural plus Blue light system extends the shelf life of fruit and vegetables while preserving their organoleptic properties

Plastic multiflow system

The Multiflow system ensures even distribution of cold air inside the refrigerator

Fan

The fan contributes to an even distribution of air inside the refrigerator

Multizone (variable temperature compartment)

The Multizone system isolates a freezer compartment with adjustable temperature independent of the main compartment, to give maximum storage flexibility

The Multizone compartment can be used both as a freezer and as a refrigerator. Depending on one's needs and eating habits, each user can choose how to set it, programming the temperature via the external display.

Refrigerant gas R600a

Environmentally friendly R600a refrigerant gas contributes to rapid cooling with lower energy consumption

Climate class

Climatic class SN-T makes the appliance suitable for working at room temperature between 10 °C and 43 °C (50 °F ~ 109 °F)

External handle

The external handle ensures practicality and ease of use of the refrigerator

Life Plus 0°

Temperature-controlled Life Plus compartment for optimal storage of specific food categories

Refrigerator Internal lighting

Interior lighting for perfect visibility of shelves in the refrigerator compartment

Fruit and vegetable drawer

The fruit and vegetable drawer ensures the best storage conditions for fresh food, avoiding any contamination