

FQ75XPED

Termékcsalád	Hűtő
Üzembe helyezés	Szabadon álló
Kategória	4 ajtó
Sistema Total No – Frost	Teljes összeg
Hűtés típusa	Total No Frost (Teljesen jegesedésmentes) – tripla hűtési rendszer
Zsanér típusa	Szabvány
EAN kód	8017709193362



Esztétika



Esztétika	Univerzális	Fogantyú színe	Ezüst
Szín	Rozsdamentes acél	Logó színe	Króm
Felületkezelés	Ujjlenyomatmentes	Oldalsó anyag	Acél
Dizájn	Lapos	Oldalsó szín	Ezüst
Anyag	Rozsdamentes acél	Logo	Applied
Ajtóacél típus	Ujjlenyomatmentes	Kijelző	LCD
Fogantyú	Külső	Filmcsomag	Jég és víz
Fogantyú típusa	Rögzített		

Hűtőszekrény rekesz jellemzői



Gyümölcs- és zöldségfiókok száma	2	Life Plus zóna-0 °C	Igen
Állítható polcok típusa	Üveg	Belső világítás a hűtőben	Igen
Frissentartó fedél	Igen	Belső világítás típusa (hűtőszekrény)	LED
A frissentartó/zöldségfiókok fedelének típusa	Üveg		

Hűtőszekrény belső ajtó

Átlátszó fedelű ajtópolcok száma	1	Palacktartó polcok száma	2
----------------------------------	---	--------------------------	---

Állítható ajtópolcok száma 5

Hűtőszekrény egyéb jellemzői



Tartozékok	Tojástartó	Légkeverés	Igen
Natural Plus Blu Light	Igen	Ionizáló	Igen
MultiFlow	Igen	Antibakteriális szagszűrő	Igen

Fagyasztórekesz jellemzői

Fiókok száma	4	Polcok típusa	Üveg
Polcok száma	2		

Fagyasztó egyéb jellemzői



Gyorsfagyasztó rekesz Igen

Egyéb műszaki jellemzők



Funkciók megjelenítése

MultiZone	Igen	Szabadság, Gyorsfagyasztás, Gyors hűtés, MultiZone, ECO, Reteszelés, Hőmérséklet riasztás
Gyorsfagyasztás gomb	Igen	
Antibakteriális tömítés	Igen	
A hőmérséklet-szabályozás típusa	Elektronikus	
Kompresszorok száma	1	
Hűtőközeg gáz típusa	R600a	
Hűtőközeg mennyisége (gramm)	80 g	
Foam agent	Cyclopentane	

Teljesítmény / Energiacímke – 2019-es rendelet

Levegőben terjedő akusztikus zajkibocsátás 46 dB(A) re 1pW

Elektromos csatlakozás

Dugó	(F;E) Schuko	Feszültség (V)	220-240 V
		Frekvencia (Hz)	50 Hz

Elektromos csatlakozás 200 W
névleges értéke







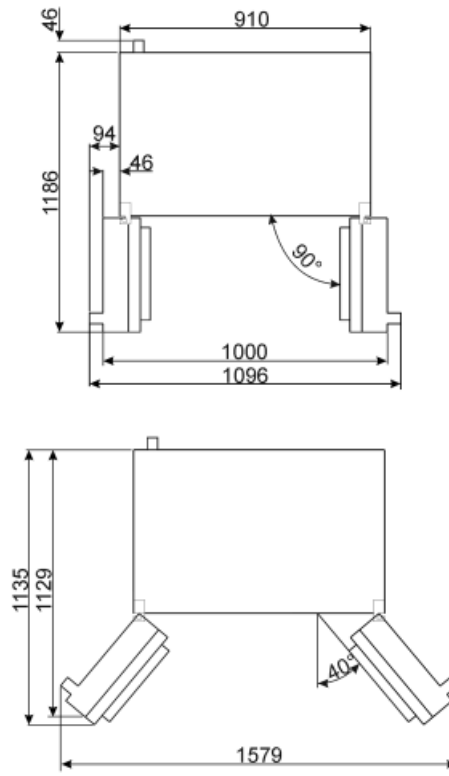
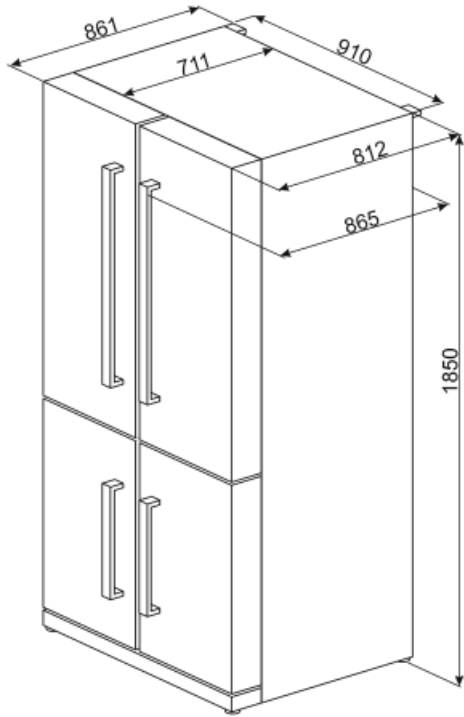









Jelenlegi 0.95 A

Tápkábel hossza

200 cm



Symbols glossary (TT)

	4 csillagos fagyasztó rekesz a jobb ételmegőrzés érdekében.		A+: Az A+ energiahatékonysági osztály segít akár 10%-os energiamegtakarítást elérni az A osztályhoz képest. A maximális teljesítmény garantált minimális fogyasztás mellett.
	Smeg Active Ion system improves the quality of the air inside the cell. Thanks to the generation of negatively charged ions released inside the fridge Active Ion system neutralizes unpleasant dust.		Antibakteriális kezelés: antibakteriális kezelés a jobb higiénia érdekében
	Gyerekszár: néhány modell fel van szerelve a program/ciklus zárolására szolgáló eszközzel, hogy ne lehessen véletlenül megváltoztatni.		LCD kijelző: a teljesítmény optimalizálása és a készülék használatának egyszerűsítése.
	Gazdaságos mód: Elemzi a hűtőszekrény működését az aktiválás során, és optimalizálja a működési ciklust az energiafogyasztás csökkentése érdekében.		Ventilátoros: A hideg levegő kényszerített elosztása a hűtőtérben, ami egyenletes hőmérséklet-eloszlást tesz lehetővé a hűtőszekrényen belül.
	Gyorsfagyasztás: A gyorsfagyasztás funkciót a használat előtt néhány órával aktiválva lecsökkenti a rekesz hőmérsékletét.		Ujjlenyomatmentes rozsdamentes acél: Az ujjlenyomatmentes rozsdamentes acél mindig úgy néz ki, mint az új.
	Energiatakarékos üzemmód: Az energiatkarékos üzemmód lehetővé teszi a hűtőszekrény kikapcsolását és a fagyasztó működtetését.		LED belső világítás: energiahatékonyabb és tartósabb mód a készülék belsejének megvilágítására.
	Life Plus 0 °C: A Lifeplus rekeszekben a hőmérséklet 0°C, ami hosszabb ideig őrzi meg a friss húst és halat.		Air plus: hosszabb ideig frissen tartja az ételt.
	Többzónás: A többzónás rekesz hűtőszekrényként vagy fagyasztótérként is használható. Igényeitől és étkezési szokásaitól függően kiválaszthatja a beállításokat, beprogramozhatja a hőmérsékletet.		Natural Plus Blu Light: Ez az egyedülálló Natural Plus Blu Light rendszer természetes módon növeli a gyümölcsök és zöldségek tárolási idejét.