

FQ960N



Familia	Frigorífico
Instalación	Libre instalación
Categoría	4 puertas
Sistema Total No - Frost	Sistema total No-Frost
Sistema de refrigeración	Total No Frost - Triple Cooling system
Descongelación	Automático
Código EAN	8017709217679



Estética

Estética	Victoria	Material de los laterales	Acero
Color	Negro	Color laterales	Negro brillante
Diseño	Plato	Logo	Aplicado
Material de la puerta	Chapa	Pantalla	7 segmentos
Tirador	Externo	Colores disponibles	Azul, Crema
Color tirador	Cromo	Códigos de otros colores disponibles	FQ960P, FQ960N
Color logo	Cromo		

Instalación compartimento frigorífico



Tipología estantes regulables	Cristal	Tipología estante cubre cajón de verduras	Cristal
Tipo de cajón	Estándar	Compartimento Extra-Fresh	Si
Estante cubre cajón para la verdura	Si	Iluminación interna frigorífico	Si
Estante portabotellas	Si	Tipo de iluminación interior frigorífico	Led

Contrapuerta compartimento frigorífico

Número de compartimentos con tapa transparente	2	Número de compartimento portabotellas	2
		Ménsulas portabotellas con cable metálico	Si

Número compartimentos 2
de puerta regulables

Otros equipos frigorífico



Accesorios	2 cursores, Huevera	Ventilador	Si
Luz Natural Plus Blu	Si	Ionizador	Si
Multiflow	Si		

Instalación compartimento congelador

Número de cajones	5	Tipología estantes	Plástico
Número estantes	1		

Otros equipos congelador



Fabricador cubitos manual	Si	Zona de congelación rápida	Si
---------------------------	----	----------------------------	----

Otras características técnicas



Funciones pantalla	Holiday, Ionizer, Multizone, Eco
Multizona	Si
Tecla congelación rápida	Si
Testigo alarmas temperatura	Si
Alarma apertura puerta	Si
Temperatura Alarma	Si
Tipo de control de la temperatura	Electrónico
Número de compresores	1
Tipo de gas refrigerante	R600a
Tipo de compresor	Estándar
Cantidad de gas refrigerante (gr)	68 g
Agente espumante	Ciclopentano

Rendimiento / Etiqueta energética - Reg. 2019

Rumorosidad	46 dB(A) re 1pW	Clase climática	SN, N, ST, T
-------------	-----------------	-----------------	--------------

Conexión eléctrica

Enchufe	(F;E) Schuko	Tensión	220-240 V
---------	--------------	---------	-----------

Datos nominales de
conexión eléctrica
Corriente







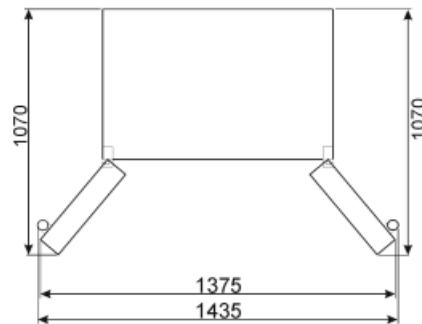
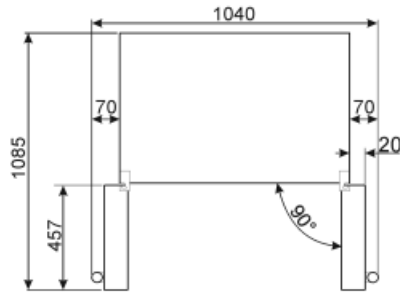
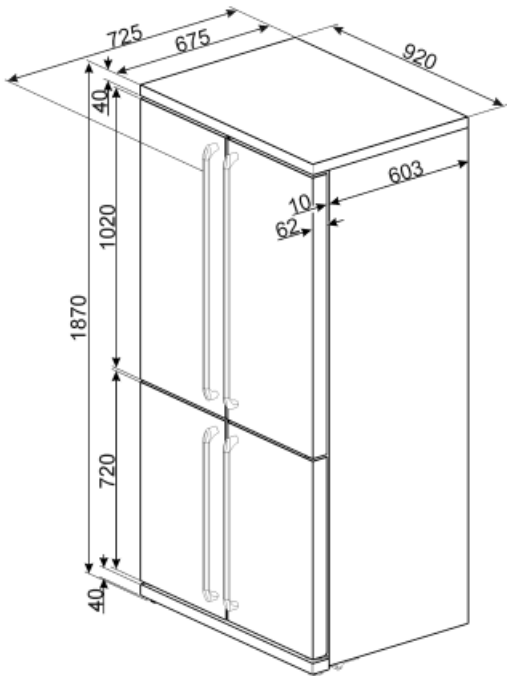





190 W
0,95 A

Frecuencia
Largo del cable de
alimentación

50 Hz
190 cm



Symbols glossary (TT)

	4 estrellas		A +: los electrodomésticos Smeg permiten ahorros de energía considerables en Clase A, A +, A ++ y A +++, para reducir el consumo mientras se mantiene la máxima eficiencia y garantizar el respeto por el medio ambiente.
	Smeg Active Ion system improves the quality of the air inside the cell. Thanks to the generation of negatively charged ions released inside the fridge Active Ion system neutralizes unpleasant dust.		Descongelación automática: todos los modelos de refrigerador están equipados con descongelación automática en el compartimiento del refrigerador.
	Función económica: la función económica analiza el uso del refrigerador durante el período de activación y optimiza los ciclos de trabajo para mantener la electricidad al mínimo		Ventilado: sistema de ventilación de enfriamiento que permite difundir constante y uniformemente el aire dentro del refrigerador.
	Congelación rápida: la función de congelación rápida permite que grandes cantidades de alimentos frescos se congelen muy rápidamente. Al activarlo unas horas antes, el congelador baja la temperatura y después de unas horas restablece automáticamente el funcionamiento normal.		Función de vacaciones: esta función es particularmente útil en casos de ausencia prolongada del hogar, le permite desactivar el funcionamiento del departamento de refrigeradores y mantener solo el congelador en funcionamiento.
	Iluminación LED interna: la iluminación LED interna garantiza el ahorro de energía y al mismo tiempo ofrece una luz de atmósfera.		Zona Life Plus 0 ° C: en la zona Life Plus 0 ° C se mantiene una temperatura interna constante entre 0 ° C y + 3 ° C que no altera las cualidades organolépticas de los alimentos y permite mantenerlos frescos incluso después de varios días. Es ideal para almacenar pescado, carne, productos lácteos y alimentos fácilmente perecederos.
	Sistema de enfriamiento Multiflow: el sistema de ventilación Multiflow permite difundir de manera constante y uniforme el aire dentro del refrigerador.		Multizone: Multizone compartment can be used as a refrigerator or a freezer compartment. Depending on your needs and eating habits, you can select settings, program the temperature using.
	Natural Plus Blu Light: el innovador sistema de iluminación aumenta los tiempos de almacenamiento de frutas y verduras, preservando el contenido de vitaminas durante más tiempo.		