

# FQ960P



Termékcsalád	Hűtő
Üzembe helyezés	Szabadon álló
Kategória	4 ajtó
Sistema Total No – Frost	Teljes összeg
Hűtés típusa	Total No Frost (Teljesen jegesedésmentes) – tripla hűtési rendszer
Leolvasztás	Automatikus
EAN kód	8017709217662



## Design család

Esztétika	Victoria	Oldalsó anyag	Acél
Szín	Krém	Oldalsó szín	Krém
Dizájn	Lapos	Logo	Applied
Anyag	Fémlemez	Kijelző	7 szegmens
Fogantyú	Külső	Alternatív színek állnak rendelkezésre	Pasztellkék, Nero Lucido
Fogantyú színe	Króm	Elérhető színek	FQ960N, FQ960PB
Logó színe	Króm		

## Hűtőszekrény rekesz jellemzői



Állítható polcok száma	2	Palacktartó polc	Igen
Gyümölcs- és zöldségfiókok száma	2	A frissentartó/zöldségfiókok fedelének típusa	Üveg
Állítható polcok típusa	Üveg	Life Plus zóna-0 °C	Igen
A frissentartó/zöldségfiókok fedelének típusa	Szabvány	Belső világítás a hűtőben	Igen
Frissentartó fedél	Igen	Belső világítás típusa (hűtőszekrény)	LED

## Hűtőszekrény belső ajtó

Átlátszó fedélű ajtópolcok száma	2	Palacktartó polcok száma	2
Állítható ajtópolcok száma	2	Palackpolcok huzaltartóval	Igen

## Hűtőszekrény egyéb jellemzői



Tartozékok	2 csúszka, Tojástartó	Légkeverés	Igen
Natural Plus Blu Light	Igen	Ionizáló	Igen
MultiFlow	Igen		

## Fagyasztórekesz jellemzői

Fiókok száma	5	Polcok típusa	Műanyag
Polcok száma	1		

## Fagyasztó egyéb jellemzői



Kézi jégkészítő	Igen	Gyorsfagyasztó rekesz	Igen
-----------------	------	-----------------------	------

## Egyéb műszaki jellemzők



Funkciók megjelenítése	Ionizáló, Szabadság, MultiZone, ECO
MultiZone	Igen
Gyorsfagyasztás gomb	Igen
Hőmérsékletriasztó lámpa	Igen
Ajtónyitás-riasztó	Igen
Hőmérséklet riasztás	Igen
A hőmérséklet-szabályozás típusa	Elektronikus
Kompresszorok száma	1
Hűtőközeg gáz típusa	R600a
A kompresszor típusa	Szabvány
Hűtőközeg mennyisége (gramm)	68 g
Foam agent	Cyclopentane

## Teljesítmény / Energiacímke – 2019-es rendelet

Levegőben terjedő akusztikus zajkibocsátás	46 dB(A) re 1pW	Klímaosztály	SN, N, ST, T
--	-----------------	--------------	--------------

## Elektromos csatlakozás

Dugó	(F;E) Schuko	Feszültség (V)	220-240 V
		Frekvencia (Hz)	50 Hz

Elektromos csatlakozás névleges értéke 190 W

Tápkábel hossza







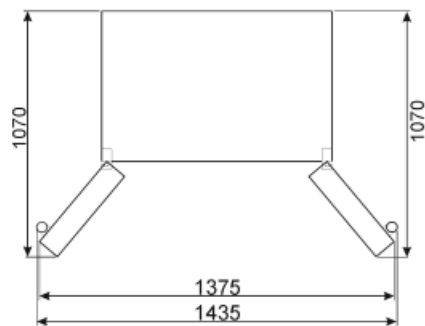
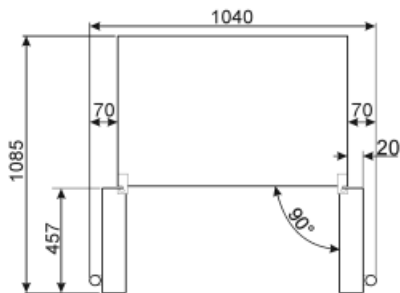
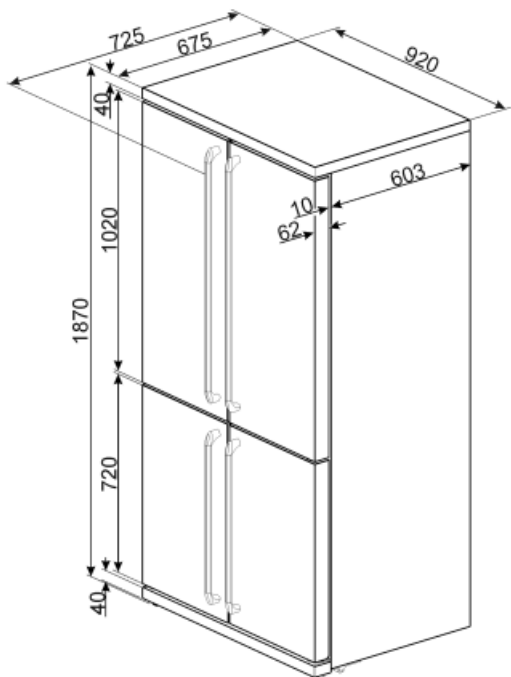





190 cm

Jelenlegi

0.95 A



## Symbols glossary (TT)

	4 csillagos fagyasztó rekesz a jobb ételmegőrzés érdekében.		A Smeg Active Ion rendszer javítja a hűtőterem belüli levegő minőségét. A hűtőszekrény belsejében felszabaduló negatív töltésű ionok előállításának köszönhetően az Active Ion rendszer semlegesíti a kellemetlen port.
	A+: Az A+ energiahatékonysági osztály segít akár 10%-os energiamegtakarítást elérni az A osztályhoz képest. A maximális teljesítmény garantált minimális fogyasztás mellett.		Az automatikus leolvasztási rendszer rendszeres időközönként automatikus leolvasztással működik, teljesen kiküszöbölve a leolvasztás szükségességét.
	Gazdaságos mód: Elemzi a hűtőszekrény működését az aktiválás során, és optimalizálja a működési ciklust az energiafogyasztás csökkentése érdekében.		Ventilátoros: A hideg levegő kényszerített elosztása a hűtőteremben, ami egyenletes hőmérséklet-eloszlást tesz lehetővé a hűtőszekrényen belül.
	Gyorsfagyasztás: A gyorsfagyasztás funkciót a használat előtt néhány órával aktiválva lecsökkenti a rekesz hőmérsékletét.		Energiatakarékos üzemmód: Az energiatkarékos üzemmód lehetővé teszi a hűtőszekrény kikapcsolását és a fagyasztó működtetését.
	LED belső világítás: energiahatékonyabb és tartósabb mód a készülék belsejének megvilágítására.		Life Plus 0 °C: A Lifeplus rekeszekben a hőmérséklet 0°C, ami hosszabb ideig őrzi meg a friss húst és halat.
	Air plus: hosszabb ideig frissen tartja az ételt.		Többzónás: A többzónás rekesz hűtőszekrényként vagy fagyasztótérként is használható. Igényeitől és étkezési szokásaitól függően kiválaszthatja a beállításokat, beprogramozhatja a hőmérsékletet.
	Natural Plus Blu Light: Ez az egyedülálló Natural Plus Blu Light rendszer természetes módon növeli a gyümölcsök és zöldségek tárolási idejét.		