

FQ960P5



Produktfamilie	Køleskab
Installation	Fritstående
Kategori	4 låger
Referencebredde	Højere end 80
Nej - frostsysteem	Total
Køletype	Total No Frost - Dobbelt kølesystem
Optøning	Automatisk
EAN-kode	8017709297466



Æstetik



Æstetik	Victoria	Sidemateriale	Stål
Farve	Creme	Sidefarve	Creme
Design	Flad	Logo	Benyttet
Materiale	Stål	Dørhylde, profil farve	Sølv
Håndtag	Ekstern	Skuffer profilfarve	Sølv
Håndtagstype	Fast	Farve på glashyldeprofil	Krom
Håndtag farve	Krom	Display	Led
Logofarve	Krom	Display position	Intern (øverst)

Køleskabsafdeling egenskaber



Antal justerbare hylder	2	Type af låg til grøntsagsskuffe	Glas
Antal frugt- og grøntsagsskuffer	2	Life Plus-zone	Ja
Type af justerbare hylder	Glas	Kølesk. indvendig belysning	Ja
Type af låg til grøntsagsskuffer	Standard	Indvendig belysningstype (køleskab)	LED
Grøntsagsrum	Ja		

Køleskab indvendig låge

Antal balkoner med gennemsigtigt låg	2	Antal flaskebalkoner	2
--------------------------------------	---	----------------------	---

Antal justerbare balkoner 2

Andre køleskabsfunktioner



Tilbehør	2 markør, Æggebakke	Blæser	Ja
Natural Plus Blu Light	Ja	Ionisator	Ja
MultiFlow	Ja		

Fryseafdeling egenskaber

Antal skuffer	3	Hylde type	Glas
Antal hylder	2		

Andre fryserfunktioner



Manuel ismaskine	Ja	Indfrysningsrum	Ja
------------------	----	-----------------	----

Andre tekniske egenskaber



Funktioner, skærm	Lynfrysning, Hurtig køling
Knap til hurtig indfrysning	Ja
Låge åben alarm	Ja
Temperaturstyringstype	Elektronisk
Antal kompressorer	1
Kølemiddelgas, type	R600a
Type af kompressor	Kompressor med variabel hastighed
Kølemiddel mængde (gr)	72 g
Ventileringsmiddel	Cyklopentan

Ydeevne / Energimærke - Reg. 2019



Årligt strømforbrug	415 kWh/a	Lydniveau	39 dB(A) re 1pW
Energieffektivitetsklasse	F	Optøningstid	10 h
Luftbåren akustisk støjemissionsklasse	C	4 stjernet - Frysekapacitet	4.6 Kg/24h
Samlet nettovolumen	581 l	Firstjernet - Frysekapacitet et	4.6 Kg/24h
Summen af mængderne af de frosne rum	196 l	Klimaklasse	SN, N, ST, T
Summen af mængderne i kølerummet (ne) og det (de) frosne rum	385 l	EEl	124 %







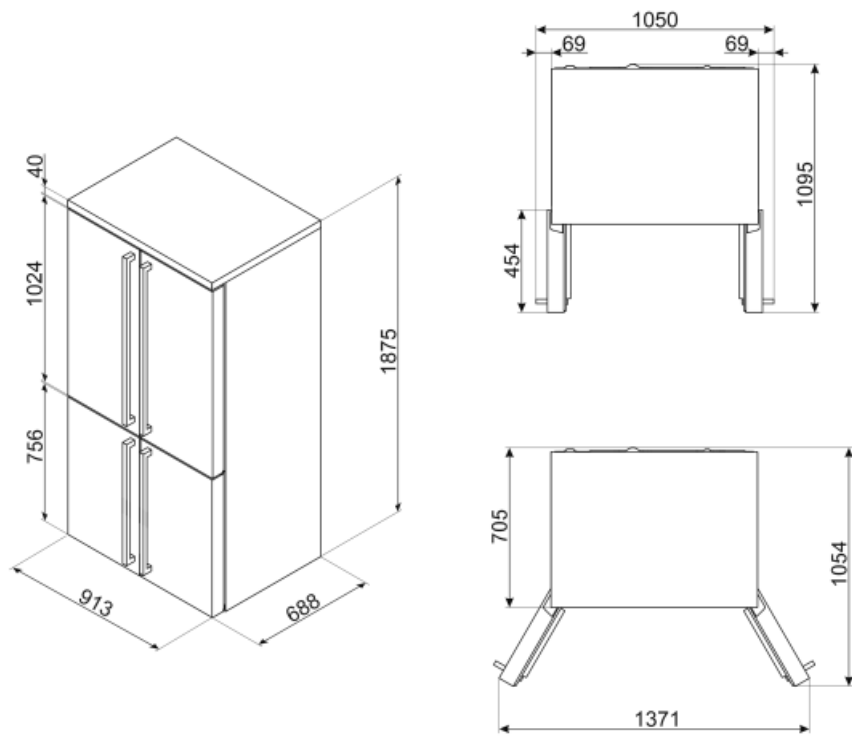





Elektrisk tilslutning

Stik (F;E) Schuko
Elektrisk klassificering 200 W
Nuværende 0.8 A

Spænding (V) 220-240 V
Frekvens (Hz) 50 Hz
Kabellængde 240 cm



Symbols glossary (TT)

	4-stjernet fryserum for bedre konservering af mad.		A+: Energieffektivitetsklasse A + hjælper med at spare op til 10% energi sammenlignet med klasse A. Maksimal ydelse med minimalt forbrug er garanteret.
	Smeg Active Ion system forbedrer kvaliteten af luften inde i cellen. Takket være genereringen af negativt ladede ioner frigivet inde i køleskabet neutraliserer Active Ion-systemet ubehageligt støv.		Det automatiske afrimningsystem fungerer ved automatisk afrimning med regelmæssige intervaller, hvilket eliminerer behovet for afrimning helt.
	LED-display: for at vise programmer, valgte funktioner og valgmuligheder og tid til slutningen af cyklussen.		Ventileret: Tvungen fordeling af kold luft i køleskabet, hvilket muliggør en jævn temperaturfordeling i køleskabet.
	Hurtigfrysning: Funktionen hurtigfrysning sænker temperaturen i rummet, når det aktiveres et par timer før brug.		LED indvendig belysning: er en mere energieffektiv og langvarig måde at belyse apparatets indre på.
	Life Plus 0 °C: Temperaturen i Lifeplus-rum holdes på 0 °C, hvilket bevarer frisk kød og fisk længere.		Smegs udvikling mod mere intelligente og miljøvenlige modeller har ført til valget af Inverter-teknologi, hvilket reducerer forbruget betydeligt.
	Air plus: holder mad friskere i længere tid.		Natural Plus Blu Light: Dette unikke Natural Plus Blu Light-system arbejder sammen med naturen for at øge opbevaringstiden for frugt og grøntsager.
	Energieffektivitetsklasse F		