

## FQ960P5



Οικογένεια προϊόντων

ΤΟΠΟΘΕΤΗΣΗ

ΚΑΤΗΓΟΡΙΑ

Reference width

Σύστημα Total No - Frost

ΤΥΠΟΣ ΨΥΞΗΣ

Απόψυξη

Κωδικός EAN

Ψυγείο

Ελεύθερο

4 Πόρτες

Higher than 80

Ολικό

Ολικό No Frost - διπλό σύστημα ψύξης

Αυτόματη

8017709297466



## ΑΙΘΗΤΙΚΗ



Αιθητική

Χρώμα

Σχεδιασμός

Υλικό

Λαβή

Τύπος λαβής

Χρώμα λαβής

Χρώμα λογότυπου

Victoria

Μπεζ

Επίπεδο

Μεταλλικό φύλλο

Εξωτερική

Σταθερή

Χρώμιο

Χρώμιο

Πλευρικό υλικό

Χρώμα πλευράς

Logo

Χρώμα προφίλ ραφιών πόρτας

Χρώμα προφίλ συρταριών

Χρώμα προφίλ γυάλινου ραφιού

Οθόνη

Θέση οθόνης

Χάλυβας

Μπεζ

Applied

Ασημί

Ασημί

Χρώμιο

LED

Εσωτερικά (επάνω)

## ΧΑΡΑΚΤΗΡΙΣΤΙΚΑ ΘΑΛΑΜΟΥ ΣΥΝΤΗΡΗΣΗΣ



Αριθμός ρυθμιζόμενων ραφιών

2

Αριθμός συρταριών φρούτων και λαχανικών

2

Τύπος ρυθμιζόμενων ραφιών

Γυαλί

Τύπος συρταριού λαχανικών

Τυπικό

Κάλυμμα συρταριού

Ναι

Κάλυμμα συρταριού λαχανικών

Γυαλί

Ζώνη Life Plus -0°C

Ναι

Εσωτερικός φωτισμός συντήρησης

Ναι

Τύπος εσωτερικού φωτισμού (συντήρησης)

LED

## ΕΣΩΤΕΡΙΚΗ ΠΟΡΤΑ ΣΥΝΤΗΡΗΣΗΣ

Αρ. ραφιών πόρτας με διάφανο κάλυμμα	2	Μπουκαλοθήκες	2
Ρυθμιζόμενα ράφια πόρτας	2		

## ΑΛΛΑ ΧΑΡΑΚΤΗΡΙΣΤΙΚΑ ΣΥΝΤΗΡΗΣΗΣ



Αξεσουάρ	2 γλίστρες, Αβγοθήκη	Ανεμιστήρας	Ναι
Μπλε φωτισμός Natural Plus	Ναι	Ιονιστής	Ναι
Multiflow	Ναι		

## ΧΑΡΑΚΤΗΡΙΣΤΙΚΑ ΚΑΤΑΨΥΞΗΣ

Συρτάρια	3	Είδος ραφιών	Γυαλί
Ράφια	2		

## ΑΛΛΑ ΧΑΡΑΚΤΗΡΙΣΤΙΚΑ ΚΑΤΑΨΥΞΗΣ



Χειροκίνητη παγομηχανή	Ναι	Θάλαμος ταχείας κατάψυξης	Ναι
------------------------	-----	---------------------------	-----

## ΑΛΛΑ ΤΕΧΝΙΚΑ ΧΑΡΑΚΤΗΡΙΣΤΙΚΑ



Οθόνη λειτουργιών	Ταχεία κατάψυξη, Ταχεία συντήρηση
Επιλογή ταχείας κατάψυξης	Ναι
Ειδοποίηση ανοιχτής πόρτας	Ναι
Τύπος θερμοστάτη	Ηλεκτρονικός
Μοτέρ	1
Τύπος ψυκτικού αερίου	R600a
Τύπος μοτέρ	Inverter
Ποσότητα ψυκτικού μέσου (gr)	72 g
Foam agent	Cyclopentane

## ΕΤΙΚΕΤΑ ΑΠΟΔΟΣΗΣ/ΕΝΕΡΓΕΙΑΣ - ΚΑΝ. 2019



Ετήσια κατανάλωση ενέργειας	415 kWh/a	Εκπομπή αερόφερτου θορύβου	39 dB(A) re 1pW
ΕΝΕΡΓΕΙΑΚΗ ΚΛΑΣΗ	F	Χρόνος απόψυξης χωρίς ρεύμα	10 h
Κλάση θορύβου	C	Δυνατότητα κατάψυξης 4ων αστέρων	4.6 Kg/24h
Συνολική καθαρή χωρητικότητα	581 λίτρα		

**Συνολική καθαρή χωρητικότητα κατάψυξης** 196 λίτρα  
**Συνολική καθαρή χωρητικότητα συντήρησης** 385 λίτρα

**4ων αστέρων – Δυνατότητα κατάψυξης 1** 4.6 Kg/24h  
**Κλιματική κλάση** SN, N, ST, T  
**EEl** 124 %







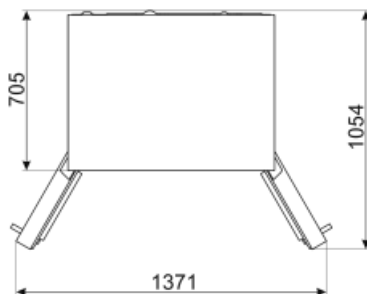
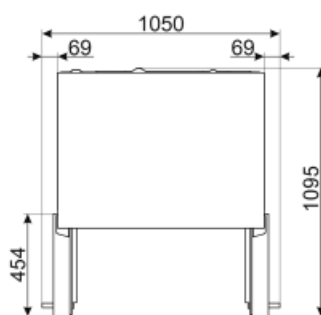
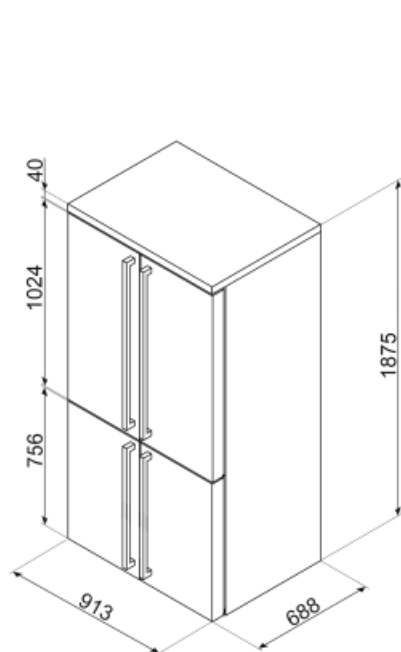





## ΗΛΕΚΤΡΙΚΗ ΣΥΝΔΕΣΗ

**Βύσμα** (F;E) Σούκο  
**Ονομαστική ισχύς** 200 W  
**Ρεύμα** 0,8 A

**Τάση (V)** 220-240 V  
**Συχνότητα (Hz)** 50 Hz  
**Μήκος καλωδίου τροφοδοσίας** 240 cm



## Symbols glossary (TT)

	Κατάψυξη 4 αστέρων για καλύτερη συντήρηση των τροφίμων.		Smeg Active Ion system improves the quality of the air inside the cell. Thanks to the generation of negatively charged ions released inside the fridge Active Ion system neutralizes unpleasant dust.
	A+: Η κατηγορία ενεργειακής απόδοσης A+ συμβάλλει στην εξοικονόμηση ενέργειας έως και 10% σε σύγκριση με την κατηγορία A. Η μέγιστη απόδοση με ελάχιστη κατανάλωση είναι εγγυημένη.		Το αυτόματο σύστημα απόψυξης λειτουργεί με αυτόματη απόψυξη σε τακτά χρονικά διαστήματα εξαλείφοντας εντελώς την ανάγκη απόψυξης.
	Οθόνη LED: για την προβολή των προγραμμάτων, των λειτουργιών και των επιλογών που έχουν επιλεγεί και του χρόνος έως το τέλος του κύκλου.		Τάξη ενεργειακής απόδοσης F
	Αεριζόμενο: Εξαναγκασμένη διανομή κρύου αέρα στο ψυγείο, η οποία επιτρέπει ομοιόμορφη κατανομή της θερμοκρασίας εντός του ψυγείου.		Fast freezing: Η λειτουργία ταχείας κατάψυξης μειώνει τη θερμοκρασία του θαλάμου όταν ενεργοποιείται λίγες ώρες πριν από τη χρήση.
	Εσωτερικός φωτισμός LED: είναι ένας πιο ενεργειακά αποδοτικός και μακροχρόνιος τρόπος φωτισμού του εσωτερικού της συσκευής.		Life Plus 0°C: Η θερμοκρασία στα διαμερίσματα Lifeplus διατηρείται στους 0°C, γεγονός που διατηρεί το νωπό κρέας και τα ψάρια περισσότερο.
	Τεχνολογία μετατροπέα: Η εξέλιξη των στεγνωτηρίων της Smeg προς ευφυέστερα και περιβαλλοντικά βιώσιμα μοντέλα οδήγησε στην επιλογή της χρήσης της τεχνολογίας Inverter με αντλίες θερμότητας, γεγονός που μειώνει σημαντικά την κατανάλωση ενέργειας.		Air plus: διατηρεί το φαγητό πιο φρέσκο για μεγαλύτερο χρονικό διάστημα.
	Natural Plus Blu Light: Αυτό το μοναδικό σύστημα Natural Plus Blu Light λειτουργεί με τη φύση για να αυξήσει το χρόνο αποθήκευσης των φρούτων και των λαχανικών.		