

FQ960P6



Οικογένεια προϊόντων
ΤΟΠΟΘΕΤΗΣΗ
ΚΑΤΗΓΟΡΙΑ
Πλάτος αναφοράς
Ύψος αναφοράς
Σύστημα No - Frost
ΤΥΠΟΣ ΨΥΞΗΣ
Απόψυξη
Κωδικός EAN

Ψυγείο
 Ελεύθερο
 4 Πόρτες
 Πάνω από 80 cm
 160 200 cm
 Ναι
 Ολικό No Frost - διπλό σύστημα ψύξης
 Αυτόματη
 8017709341510



ΑΙΣΘΗΤΙΚΗ



Αισθητική
Χρώμα
Design
Υλικό
Λαβή
Τύπος λαβής
Χρώμα λαβής
Χρώμα λογότυπου

Victoria
 Μπεζ
 Επίπεδο
 Μεταλλικό φύλλο
 Εξωτερική
 Σταθερή
 Χρώμιο
 Χρώμιο

Πλευρικό υλικό
Χρώμα πλευράς
Λογότυπος
Χρώμα προφίλ ραφιών πόρτας
Χρώμα προφίλ συρταριών
Χρώμα προφίλ γυάλινου ραφιού
Οθόνη
Θέση οθόνης

Ατσάλι
 Μπεζ
 Εφαρμοσμένο
 Ασημί
 Ασημί
 Χρώμιο
 Led
 Εσωτερικά (επάνω)

ΘΑΛΑΜΟΣ ΣΥΝΤΗΡΗΣΗΣ



Αριθμός διαμερισμάτων
Τύποι διαμερισμάτων
Αριθμός ρυθμιζόμενων ραφιών
Αριθμός συρταριών φρούτων και λαχανικών
Shelves material
Τύπος συρταριού λαχανικών

3
 Θάλαμος χαμηλής θερμοκρασίας, Διαμέρισμα φρούτων και λαχανικών
 2
 2
 Γυαλί
 Standard

Κάλυμμα συρταριού
Κάλυμμα συρταριού λαχανικών
Θάλαμος χαμηλής θερμοκρασίας
Εσωτερικός φωτισμός συντήρησης
Τύπος εσωτερικού φωτισμού (συντήρησης)

Ναι
 Γυαλί
 Ναι
 Ναι
 Led

ΠΟΡΤΑ ΣΥΝΤΗΡΗΣΗΣ

Αρ. ραφιών πόρτας με διάφανο κάλυμμα	2	Μπουκαλοθήκες	2
Ρυθμιζόμενα ράφια πόρτας	2		

ΑΛΛΑ ΧΑΡΑΚΤΗΡΙΣΤΙΚΑ ΣΥΝΤΗΡΗΣΗΣ



Έλεγχος υγρασίας	Ναι	Multiflow	Ναι
Αξεσουάρ	2 γλίστρες, Αβγοθήκη	Ανεμιστήρας	Ναι
Μπλε φωτισμός Natural Plus	Ναι		

ΘΑΛΑΜΟΣ ΚΑΤΑΨΥΞΗΣ

Συρτάρια	4	Είδος ραφιών	Γυαλί
Ράφια	2		

ΑΛΛΑ ΧΑΡΑΚΤΗΡΙΣΤΙΚΑ ΚΑΤΑΨΥΞΗΣ



Θάλαμος ταχείας κατάψυξης	Ναι
------------------------------	-----

ΑΛΛΑ ΤΕΧΝΙΚΑ ΧΑΡΑΚΤΗΡΙΣΤΙΚΑ

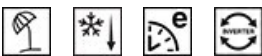

Οθόνη με επιλογές λειτουργιών	Διακοπές, Ταχεία κατάψυξη, Ταχεία συντήρηση, ECO
Επιλογή ταχείας κατάψυξης	Ναι
Ειδοποίηση ανοιχτής πόρτας	Ναι
Τύπος θερμοστάτη	Ηλεκτρονικός
Μοτέρ	1
Τύπος ψυκτικού αερίου	R600α
Τύπος μοτέρ	Inverter
Ποσότητα ψυκτικού μέσου (gr)	62 g
Τύπος μόνωσης	Κυκλοπεντάνιο

ΕΤΙΚΕΤΑ ΑΠΟΔΟΣΗΣ/ΕΝΕΡΓΕΙΑΣ - ΚΑΝ. 2019



Ετήσια κατανάλωση ενέργειας	338 kWh/a	Εκπομπή αερόφερτου θορύβου	37 dB(A) re 1 pW
--------------------------------	-----------	-------------------------------	------------------

ΕΝΕΡΓΕΙΑΚΗ ΚΛΑΣΗ	E	Χρόνος απόψυξης χωρίς ρεύμα	10 h
Κλάση θορύβου	C	Δυνατότητα κατάψυξης 4ων αστέρων	9 kg/24h
Συνολική καθαρή χωρητικότητα	572 λίτρα	4ων αστέρων – Δυνατότητα κατάψυξης 1	-18 kg/24h
Άθροισμα χώρων κατάψυξης	196 λίτρα	Κλιματική κλάση	SN, N, ST, T
Άθροισμα χώρων συντήρησης	376 λίτρα	EEI	100 %

ΗΛΕΚΤΡΙΚΗ ΣΥΝΔΕΣΗ

Ονομαστική ισχύς	200 W	Συχνότητα (Hz)	50 Hz
Ένταση ρεύματος	1,2 A	Μήκος καλωδίου τροφοδοσίας	240 cm
Τάση (V)	220-240 V	Φις	(F;E) Σούικο

ΔΙΑΣΤΑΣΕΙΣ

Πλάτος (mm)	915 mm	Πλάτος με μέγιστο άνοιγμα πόρτας	1370 mm
Βάθος χωρίς λαβή	705 mm	Βάθος με λαβή	740 mm
ΥΨΟΣ	1870 mm	Βάθος με τις πόρτες ανοιχτές στις 90°	1095 mm

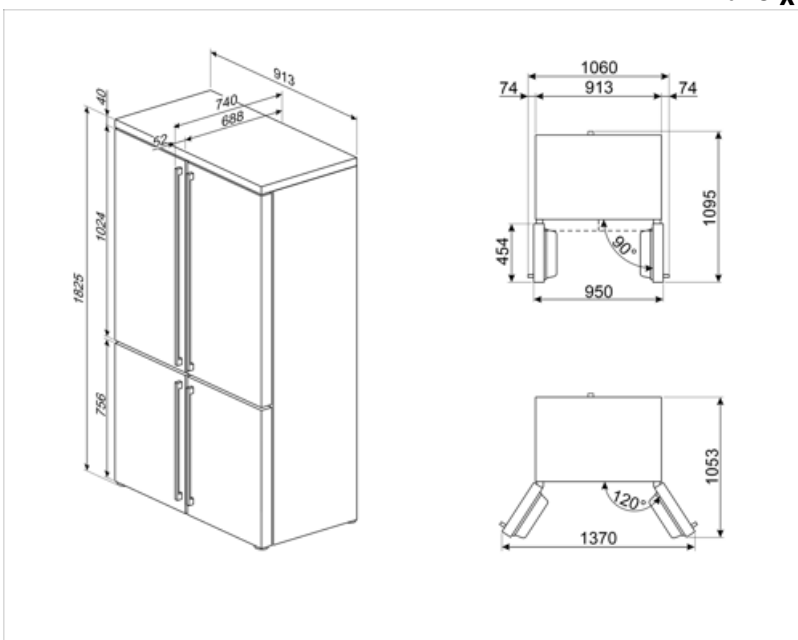

Alternative products















FQ960PB6
Σιέλ



FQ960BL6
Μαύρο

Symbols glossary

	Κατάψυξη 4 αστέρων για καλύτερη συντήρηση των τροφίμων.		Το αυτόματο σύστημα απόψυξης λειτουργεί σε τακτά χρονικά διαστήματα εξαλείφοντας εντελώς την ανάγκη απόψυξης.
	Οθόνη LED: για την προβολή των προγραμμάτων, των λειτουργιών και των επιλογών, καθώς και του χρόνου μέχρι το τέλος του κύκλου.		Οικονομική λειτουργία: Όταν την ενεργοποιείτε αναλύει τη χρήση της συσκευής και βελτιστοποιεί τον κύκλο λειτουργίας, προς όφελος της μειωμένης κατανάλωσης.
	Ψύξη με κυκλοφορία αέρα: Η διανομή του κρύου αέρα στη συντήρηση, επιτρέπει ομοιόμορφη κατανομή της θερμοκρασίας.		ΤΑΧΕΙΑ ΚΑΤΑΨΥΞΗ: Η λειτουργία της ταχείας κατάψυξης μειώνει περαιτέρω τη θερμοκρασία του θαλάμου και την ενεργοποιείτε λίγες ώρες πριν βάλετε φρέσκα τρόφιμα στην κατάψυξη, ώστε να μπορεί να τα υποδεχτεί χωρίς να επηρεάσουν τα ήδη αποθηκευμένα τρόφιμα.
	VACATION: Η λειτουργία εξοικονόμησης ενέργειας που επιτρέπει την απενεργοποίηση του θαλάμου της συντήρησης, ενώ συνεχίζεται η λειτουργία της κατάψυξης.		Εσωτερικός φωτισμός LED: είναι ένας πιο ενεργειακά αποδοτικός τρόπος φωτισμού του εσωτερικού της συσκευής.
	Inverter τεχνολογία: Η Smeg εξελίσει την τεχνολογία για πιο έξυπνα και φιλικά προς το περιβάλλον μοντέλα, μειώνοντας σημαντικά την κατανάλωση.		Air plus: διατηρεί το φαγητό πιο φρέσκο για μεγαλύτερο χρονικό διάστημα.
	Natural Plus Blu Light: Αυτό το μοναδικό σύστημα Natural Plus Blu Light λειτουργεί με τη φύση για να αυξήσει το χρόνο αποθήκευσης των φρούτων και των λαχανικών.		Τάξη ενεργειακής απόδοσης E