

FQ960P6



Termékcsalád	Hűtő
Üzembe helyezés	Szabadon álló
Kategória	4 ajtó
Referencia szélesség	Több mint 80 cm
Referencia magasság	160 – 200 cm
Total No Frost rendszer	Igen
Hűtés típusa	Total No Frost (Teljesen jegesedésmentes) – dupla hűtési rendszer
Leolvasztás	Automatikus
EAN kód	8017709341510



Design



Design család	Victoria	Oldalsó anyag	Acél
Szín	Bézs	Oldalsó szín	Bézs
Design	Lapos	Logo	3D
Anyag	Fémlemez	Ajtó polcok profilszíne	Ezüst
Fogantyú	Külső	Fiókok profilszíne	Ezüst
Fogantyú típusa	Rögzített	Az üvegpolec profiljának színe	Króm
Fogantyú színe	Króm	Kijelző	LED
Logó színe	Króm	Kijelző pozíció	Belső elhelyezkedés (felül)

Hűtőszekrény rekesz jellemzői



Number of compartments	3	Frissentartó fedél	Igen
Compartment types	Low temperature compartment, Fruit and vegetable compartment	A frissentartó/zöldségfiókok fedelének típusa	Üveg
Állítható polcok száma	2	Alacsony hőmérsékletű tárolórész	Igen
Gyümölcs- és zöldségfiókok száma	2	Belső világítás a hűtőben	Igen
Shelves material	Üveg	Belső világítás típusa (hűtőszekrény)	LED
A frissentartó/zöldségfiókok fedelének típusa	Standard		

Hűtőszekrény belső ajtó

Átlátszó fedelű ajtópólcok száma	2	Palacktartó polcok száma	2
Állítható ajtópólcok száma	2		

Hűtőszekrény egyéb jellemzői



Páratartalom- szabályozás	Yes, manual	MultiFlow Ventilátor	Igen Igen
Tartozékok	2 slider, Tojástartó		
Natural Plus Blu Light	Igen		

Fagyasztórekesz jellemzői

Fiókok száma	4	Polcok típusa	Üveg
Polcok száma	2		

Fagyasztó egyéb jellemzői



Gyorsfagyasztó rekesz Igen

Egyéb műszaki jellemzők



Funkciók megjelenítése	Vakáció mód, Gyorsfagyasztás, Gyors hűtés, ECO
Gyorsfagyasztás gomb	Igen
Ajtó riasztás	Igen
A hőmérséklet-szabályozás típusa	Elektronikus
Kompresszorok száma	1
Hűtőközeg gáz típusa	R600a
Kompresszor típusa	Inverteres
Hűtőközeg mennyisége (gramm)	62 g
Foam agent	Cyclopentane

Teljesítmény / Energiacímke – 2019-es rendelet



Éves energiafogyasztás	338 kWh/a	Levegőben terjedő akusztikus zajkibocsátás	37 dB(A) re 1 pW
Energiacímke osztály	E	Hőmérséklet-emelkedés ideje	10 h
Levegőben terjedő akusztikus zajkibocsátási osztály	C		
Teljes nettó úrtartalom	572 l		

Fagyasztó űrtartalom	196 l	4 csillagos – Fagyasztási kapacitás	9 kg/24h
Hűtőtér űrtartalom	376 l	4 csillag – Fagyasztási kapacitás 1	-18 kg/24h
		Klímaosztály	SN, N, ST, T
		EEl	100 %

Elektromos csatlakozás

Elektromos csatlakozás névleges értéke	200 W	Frekvencia (Hz)	50 Hz
Áramerősség	1,2 A	Tápkábel hossza	240 cm
Feszültség (V)	220-240 V	Csatlakozódugó	(F;E) Schuko

Logisztikai információk

Termék szélesség (mm)	915 mm	Termékszélesség nyitott ajtóval	1371 mm
Mélység fogantyú nélkül	705 mm	Termékmélység fogantyúval	725 mm
Magasság	1870 mm	Termékmélység 90°-os szögben nyitott ajtókkal	1095 mm

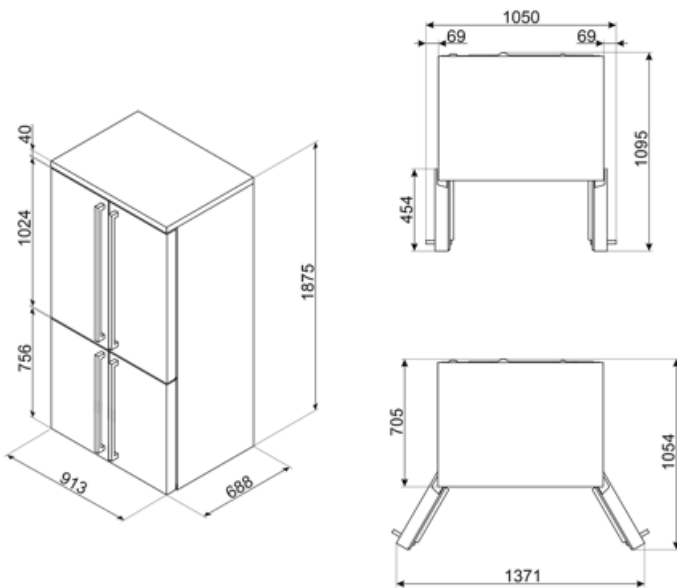

Alternative products















FQ960PB6
Világoskék



FQ960BL6
Fekete

Symbols glossary

	4 csillagos fagyasztó rekesz a jobb ételmegőrzés érdekében.		Az automatikus leolvasztási rendszer rendszeres időközönként automatikus leolvasztással működik, teljesen kiküszöbölve a leolvasztás szükségességét.
	LED kijelző: a kiválasztott programok, funkciók és opciók, valamint a ciklus végéig eltelt idő megjelenítése.		Gazdaságos mód: Elemzi a hűtőszekrény működését az aktiválás során, és optimalizálja a működési ciklust az energiafogyasztás csökkentése érdekében.
	Ventilátoros: A hideg levegő kényszerített elosztása a hűtőtérben, ami egyenletes hőmérséklet-eloszlást tesz lehetővé a hűtőszekrényen belül.		Gyorsfagyasztás: A gyorsfagyasztás funkciót a használat előtt néhány órával aktiválva lecsökkenti a rekesz hőmérsékletét.
	Energiatakarékos üzemmód: Az energiatakarékos üzemmód lehetővé teszi a hűtőszekrény kikapcsolását és a fagyasztó működtetését.		LED belső világítás: energiahatékonyabb és tartósabb mód a készülék belsejének megvilágítására.
	A Smeg intelligensebb és környezetbarátabb modellek felé történő elmozdulása az inverteres technológia választásához vezetett, ami jelentősen csökkenti a fogyasztást.		Air plus: hosszabb ideig frissen tartja az ételt.
	Natural Plus Blu Light: Ez az egyedülálló Natural Plus Blu Light rendszer természetes módon növeli a gyümölcsök és zöldségek tárolási idejét.		E energiahatékonyági osztály