

FQ960P6



| | |
|-----------------------------|--|
| Сімейство продуктів | Холодильник |
| Встановлення | Встановлюваний окремо |
| Категорія | 4 дверей |
| Рекомендуемая ширина | больше 80 cm |
| Рекомендуемая высота | 160 - 200 cm |
| Повний No-Frost | Так |
| Тип охолодження | Полный «Без инея» (система No-Frost) - 2 контура охладження |
| Розморожування | Автоматична |
| Код EAN | 8017709341510 |



Естетика



| | | | |
|-----------------------|------------|--|-------------------|
| Естетика | Victoria | Матеріал боковин | Сталь |
| Колір | Кремовий | Колір бічних панелей | Кремовий |
| Дизайн | Плаский | Логотип | Накладний |
| Матеріал | Сталь | Цвет профиля на полках дверцы | Сріблястий |
| Ручка | Зовнішній | Цвет профиля на выдвижных ящиках | Сріблястий |
| Тип ручки | Фіксований | Цвет профиля на стеклянных полках | Хром |
| Колір ручки | Хром | Дисплей | LED |
| Колір логотипу | Хром | Расположение дисплея | Интерьер (сверху) |

Характеристики холодильного відділення



| | | | |
|--|---|--|------|
| Количество отделений | 3 | Кришка ящика | Так |
| Типы отделений | Низкотемпературный отсек, Отделение для овощей и фруктов | Тип кришки ящика для овощей і фруктів | Скло |
| Кількість регульованих полиць | 2 | Низкотемпературный отсек | Так |
| Кількість ящиків для овощей і фруктів | 2 | Внутрішнє підсвічування холодильного відділення | Так |
| Матеріал полок | Скло | Тип підсвічування холодильного відділення | LED |
| Тип кришки ящика для овощей і фруктів | Стандартний | | |

Дверцята холодильного відділення

| | | | |
|---|---|-----------------------------|---|
| Кількість дверних полиць з прозорою кришкою | 2 | Кількість полиць для пляшок | 2 |
| Кількість регульованих полиць на дверцятах | 2 | | |

Інші характеристики холодильного відділення



| | | | |
|--------------------------------|--------------------------------|---------------|-----|
| Контроль вологості | Так | MultiFlow | Так |
| Аксесуари | 2 слайдери, Підставка для яєць | Вентильований | Так |
| Натуральне + голубе освітлення | Так | | |

Характеристики морозильного відділення

| | | | |
|------------------|---|--------------------------|------|
| Кількість ящиків | 4 | Зона збереження свіжості | Скло |
| Кількість полиць | 2 | | |

Інші характеристики морозильного відділення



| | |
|-----------------------------|-----|
| Зона швидкого заморожування | Так |
|-----------------------------|-----|

Інші технічні характеристики

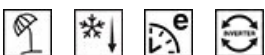

| | |
|--------------------------------|--|
| Функції дисплея | Функція "Відпустка", Швидке заморожування, Швидке охолодження, ECO |
| Кнопка швидкого заморожування | Так |
| Сигнал при відкритих дверцятах | Так |
| Тип контролю температури | Електронний |
| Кількість компресорів | 1 |
| Тип холодоагенту | R600a |
| Тип компресора | Інвертор |
| Кількість холодоагенту (г) | 62 г |
| Піноутворювач | Циклопентан |

Енергоефективність



| | | | |
|--|-------------|---|------------------|
| Годовое энергопотребление | 338 кВт/год | Рівень шуму при викиді повітря | 37 дБ(А) re 1пВт |
| Клас енергоефективності | E | Збереження температури при відключенні енергії | 10 ч |
| Класс эмиссии воздушного акустического шума | C | 4* - Мощность замораживания | 9 кг/сутки |
| Полный объем | 572 л | 4* - Мощность замораживания | -18 кг/сутки |
| Сумма объемов морозильников | 196 л | Кліматичний клас | SN, N, ST, T |
| Сумма объемов холодильного отделения и незамерзающего отделения | 376 л | EEI | 100 % |

Електричне підключення

| | | | |
|-----------------------------|-----------|------------------------------------|--|
| Номинальная мощность | 200 Вт | Частота струму (Гц) | 50 Гц |
| Сила струму (А) | 1.2 А | Довжина електричного кабелю | 240 см |
| Напряга (В) | 220-240 В | Тип електричної вилки | Европейская вилка для переменного тока |

Логістична інформація

| | | | |
|--------------------------|---------|--|---------|
| Ширина | 915 мм | Ширина с дверцей, открытой на 90° (мм) | 1435 мм |
| Глубина без ручок | 705 мм | Глубина з ручками | 725 мм |
| Висота | 1870 мм | Глубина з дверцятами, відкритими на 90° | 1085 мм |

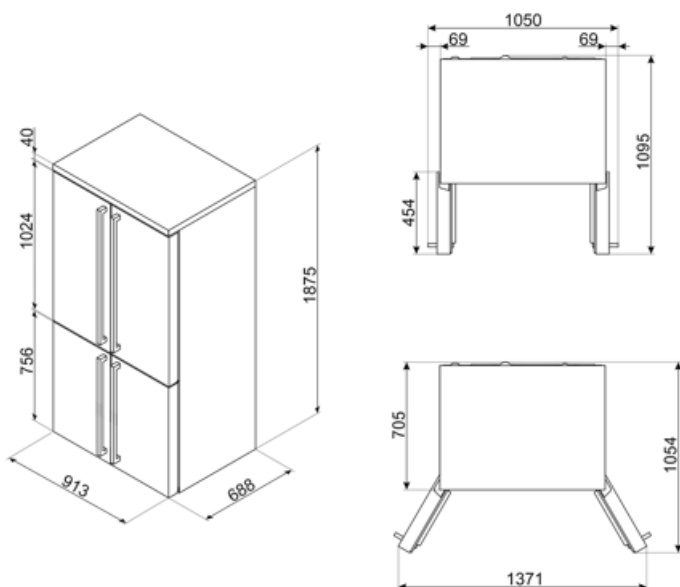

Alternative products



FQ960PB6













Пастельно-блакитний



FQ960BL6

Чорний

Symbols glossary

| | | | |
|--|---|---|---|
|  | Морозильная камера 4 **** для лучшей сохранности продуктов. |  | Автоматическое размораживание: работает за счет автоматического оттаивания через равные промежутки времени, что исключает необходимость размораживание прибора в целом. |
|  | Класс энергоэффективности E |  | Цифровой дисплей: для отображения выбранных программ, функций и опций, а также времени до конца цикла. |
|  | Экономичный режим: анализирует работу холодильника во время активации и оптимизирует рабочий цикл для снижения энергопотребления. |  | Вентилируемый: принудительное распределение холодного воздуха в холодильном отделении, что обеспечивает равномерное распределение температуры внутри холодильника. |
|  | Быстрая заморозка: функция быстрого замораживания снижает температуру в камере, если активировать ее за несколько часов до использования. |  | Режим Отпуск: режим энергосбережения позволяет отключить холодильник и оставить морозильную камеру в рабочем состоянии. |
|  | Светодиодное внутреннее освещение: более энергоэффективный и долговечный способ освещения внутреннего пространства прибора. |  | Еволюція Smeg у бік інтелектуальних та екологічних моделей призвела до вибору інверторної технології, яка значно зменшує енергоспоживання. |
|  | Многопоточная система охлаждения: дольше сохраняет свежесть продуктов. |  | Зона Активной синей подсветки: уникальная система Активной синей подсветки обеспечивает натуральную подсветку, чтобы увеличить время хранения фруктов и овощей. |