

FQ960PB



Семейство продуктов	Холодильник
Установка	Отдельностоящий
Категория	4-х дверный
Полный No-Frost	Полный
Тип охлаждения	Полный No-Frost - 3 контура охлаждения
Разморозка	Автоматическая
EAN-код	8017709220280



Эстетика

Эстетика	Victoria	Материал боковин	Сталь
Цвет	Пастельный голубой	Цвет боковин	Пастельный голубой
Дизайн	Плоский	Логотип	Накладной
Материал	Окрашенный металл	Дисплей	7 сегментов
Ручка	Внешняя	Другие цвета	Черный глянцевый, Кремовый
Цвет ручек	Хромированный	Артикулы других цветов	FQ960P, FQ960N
Цвет логотипа	Хромированный		

Характеристики холодильного отделения

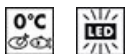

Количество регулируемых полок	2	Полка для бутылок	Да
Количество ящиков для овощей и фруктов	2	Тип крышки ящика для овощей и фруктов	Стекло
Тип регулируемых полок	Стекло	Зона сохранения свежести	Да
Тип ящика для овощей и фруктов	Стандартный	Внутренняя подсветка холодильного отделения	Да
Крышка ящика для овощей	Да	Тип подсветки холодильного отделения	LED

Дверца холодильного отделения

Количество полок с прозрачной крышкой	2	Количество полок для бутылок	2
--	---	-------------------------------------	---

Количество регулируемых полок на дверце	2	Полка для бутылок с металлической окантовкой	Да
--	---	---	----

Другие характеристики холодильного отделения



Аксессуары	2 слайдера, Подставка для яиц	Конвекция	Да
Natural Plus Blu Light	Да	Ионизатор	Да
MultiFlow	Да		

Характеристики морозильного отделения

Количество ящиков	5	Тип полок	Пластик
Количество полок	1		

Другие характеристики морозильного отделения



Ручной ледогенератор	Да	Зона быстрой заморозки	Да
-----------------------------	----	-------------------------------	----

Другие технические характеристики



Функции на дисплее	Ионизатор, Функция "Отпуск", MultiZone, ECO
MultiZone	Да
Кнопка быстрой заморозки	Да
Световая индикация при повышении температуры	Да
Акустический сигнал при открытой дверце	Да
Акустический сигнал при повышении температуры	Да
Тип контроля температуры	Электронный
Количество компрессоров	1
Тип хладагента	R600a
Тип компрессора	Стандартный
Количество хладагента (г)	68 г
Вспенивающий агент	Циклопентан

Производительность / Энергопотребление - НОВЫЙ регламент

Эмиссия воздушного акустического шума	46 дБ(А) re 1пВт	Климатический класс	SN, N, ST, T
--	------------------	----------------------------	--------------







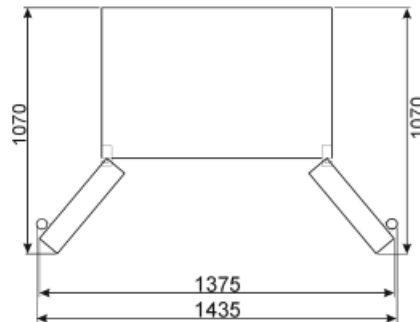
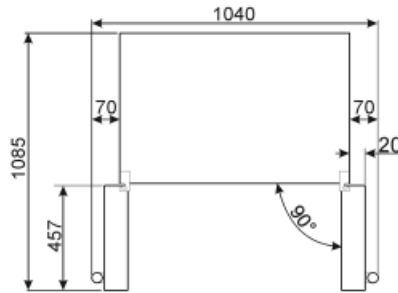
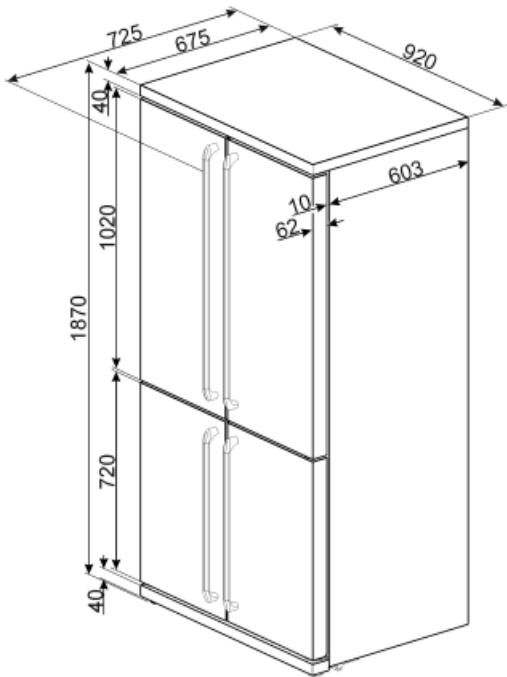





Электрическое подключение

Тип электрической вилки (F;E) Schuko
Номинальная мощность 190 Вт
Сила тока 0,95 А

Напряжение 220-240 В
Частота тока 50 Гц
Длина электрического кабеля 190 см



Symbols glossary (TT)

	Морозильная камера 4 **** для лучшей сохранности продуктов.		A+: класс энергоэффективности A+ помогает сэкономить до 10% энергии по сравнению с классом A. Гарантируется максимальная производительность при минимальном потреблении.
	Система Smeg Active Ion улучшает качество воздуха внутри камеры. Благодаря образованию отрицательно заряженных ионов, выделяемых внутри холодильника, система Active Ion нейтрализует неприятные запахи.		Автоматическое размораживание: работает за счет автоматического оттаивания через равные промежутки времени, что исключает необходимость размораживание прибора в целом.
	Экономичный режим: анализирует работу холодильника во время активации и оптимизирует рабочий цикл для снижения энергопотребления.		Вентилируемый: принудительное распределение холодного воздуха в холодильном отделении, что обеспечивает равномерное распределение температуры внутри холодильника.
	Быстрая заморозка: функция быстрого замораживания снижает температуру в камере, если активировать ее за несколько часов до использования.		Режим Отпуск: режим энергосбережения позволяет отключить холодильник и оставить морозильную камеру в рабочем состоянии.
	Светодиодное внутреннее освещение: более энергоэффективный и долговечный способ освещения внутреннего пространства прибора.		Life Plus 0°C: температура в отсеках Lifeplus поддерживается на уровне 0°C, что позволяет дольше сохранять свежее мясо и рыбу.
	Multiflow: дольше сохраняет свежесть продуктов.		Multizone: отсек Multizone: можно использовать как холодильник или морозильную камеру. В зависимости от ваших потребностей и привычек в еде вы можете выбрать настройки и запрограммировать.
	Natural Plus Blue Light: уникальная система Natural Plus Blue Light обеспечивает натуральную подсветку, чтобы увеличить время хранения фруктов и овощей.		