

FQ960PB5



Οικογένεια προϊόντων
ΤΟΠΟΘΕΤΗΣΗ
ΚΑΤΗΓΟΡΙΑ
Πλάτος αναφοράς
Σύστημα No - Frost
ΤΥΠΟΣ ΨΥΞΗΣ
Απόψυξη
Κωδικός EAN

Ψυγείο
Ελεύθερο
4 Πόρτες
Πάνω από 80
Ολικό
Ολικό No Frost - διπλό σύστημα ψύξης
Αυτόματη
8017709297480



ΑΙΣΘΗΤΙΚΗ



Αισθητική	Victoria	Πλευρικό υλικό	Ατσάλι
Χρώμα	Σιέλ	Χρώμα πλευράς	Σιέλ
Design	Επίπεδο	Λογότυπος	Εφαρμοσμένο
Υλικό	Μεταλλικό φύλλο	Χρώμα προφίλ ραφιών πόρτας	Ασημί
Λαβή	Εξωτερική	Χρώμα προφίλ συρταριών	Ασημί
Τύπος λαβής	Σταθερή	Χρώμα προφίλ γυάλινου ραφιού	Χρώμιο
Χρώμα λαβής	Χρώμιο	Οθόνη	LED
Χρώμα λογότυπου	Χρώμιο	Θέση οθόνης	Εσωτερικά (επάνω)

ΘΑΛΑΜΟΣ ΣΥΝΤΗΡΗΣΗΣ



Αριθμός ρυθμιζόμενων ραφιών	2	Κάλυμμα συρταριού λαχανικών	Γυαλί
Αριθμός συρταριών φρούτων και λαχανικών	2	Ζώνη Life Plus -0°C	Ναι
Τύπος ρυθμιζόμενων ραφιών	Γυαλί	Εσωτερικός φωτισμός συντήρησης	Ναι
Τύπος συρταριού λαχανικών	Standard	Τύπος εσωτερικού φωτισμού (συντήρησης)	LED
Κάλυμμα συρταριού	Ναι		

ΠΟΡΤΑ ΣΥΝΤΗΡΗΣΗΣ

Αρ. ραφιών πόρτας με διάφανο κάλυμμα	2	Μπουκαλοθήκες	2
Ρυθμιζόμενα ράφια πόρτας	2		

ΑΛΛΑ ΧΑΡΑΚΤΗΡΙΣΤΙΚΑ ΣΥΝΤΗΡΗΣΗΣ



Αξεσουάρ	Αβγοθήκη	Ανεμιστήρας	Ναι
Μπλε φωτισμός Natural Plus	Ναι	Ιονιστής	Ναι
Multiflow	Ναι		

ΘΑΛΑΜΟΣ ΚΑΤΑΨΥΞΗΣ

Συρτάρια	3	Είδος ραφιών	Γυαλί
Ράφια	2		

ΑΛΛΑ ΧΑΡΑΚΤΗΡΙΣΤΙΚΑ ΚΑΤΑΨΥΞΗΣ



Χειροκίνητη παγομηχανή	Ναι	Θάλαμος ταχείας κατάψυξης	Ναι
------------------------	-----	---------------------------	-----

ΑΛΛΑ ΤΕΧΝΙΚΑ ΧΑΡΑΚΤΗΡΙΣΤΙΚΑ



Θόνη με επιλογές λειτουργιών	Ταχεία κατάψυξη, Ταχεία συντήρηση
Επιλογή ταχείας κατάψυξης	Ναι
Ειδοποίηση ανοιχτής πόρτας	Ναι
Τύπος θερμοστάτη	Ηλεκτρονικός
Μοτέρ	1
Τύπος ψυκτικού αερίου	R600a
Τύπος μοτέρ	Inverter
Ποσότητα ψυκτικού μέσου (gr)	72 g
Τύπος μόνωσης	Κυκλοπεντάνιο

ΕΤΙΚΕΤΑ ΑΠΟΔΟΣΗΣ/ΕΝΕΡΓΕΙΑΣ - ΚΑΝ. 2019



Ετήσια κατανάλωση ενέργειας	415 kWh/a	Εκπομπή αερόφερτου θορύβου	39 dB(A) re 1 pW
ΕΝΕΡΓΕΙΑΚΗ ΚΛΑΣΗ	F	Χρόνος απόψυξης χωρίς ρεύμα	10 h
Κλάση θορύβου	C	Δυνατότητα κατάψυξης 4ων αστέρων	4.6 Kg/24h
Συνολική καθαρή χωρητικότητα	581 λίτρα		







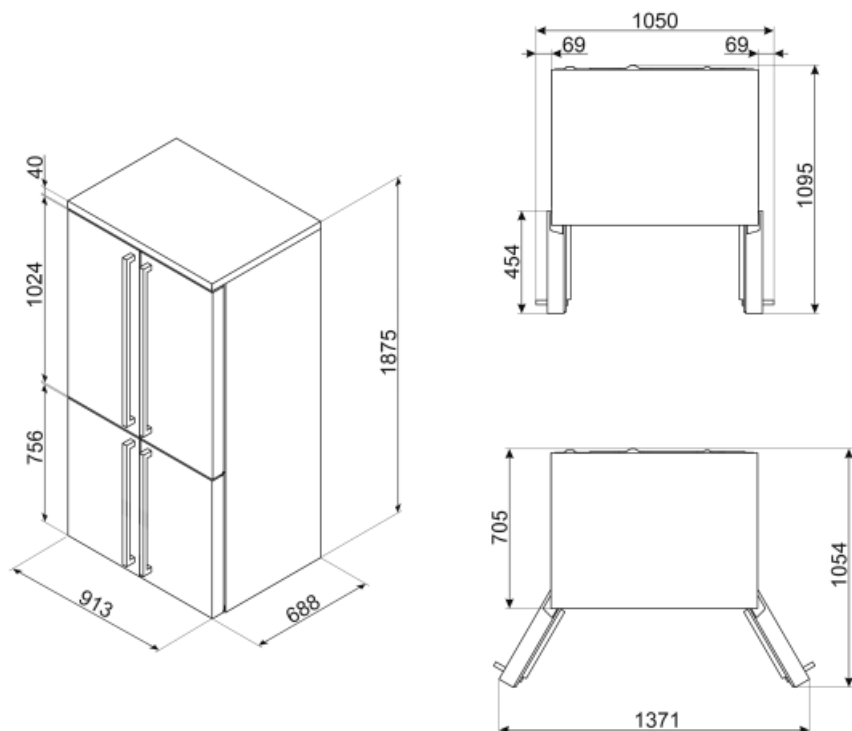





Άθροισμα χώρων κατάψυξης	196 λίτρα	4ων αστέρων – Δυνατότητα κατάψυξης 1	4.6 Kg/24h
Άθροισμα χώρων συντήρησης	385 λίτρα	Κλιματική κλάση	SN, N, ST, T
		EI	124 %

ΗΛΕΚΤΡΙΚΗ ΣΥΝΔΕΣΗ

Φις	(F;E) Σούκο	Τάση (V)	220-240 V
Ονομαστική ισχύς	200 W	Συχνότητα (Hz)	50 Hz
Ένταση ρεύματος	0,8 A	Μήκος καλωδίου τροφοδοσίας	240 cm



Symbols glossary (TT)

-  Κατάψυξη 4 αστέρων για καλύτερη συντήρηση των τροφίμων.
-  Το σύστημα Smeg Active Ion βελτιώνει την ποιότητα του αέρα στο εσωτερικό του θαλάμου. Χάρη στη δημιουργία αρνητικά φορτισμένων ιόντων που απελευθερώνονται στο εσωτερικό του ψυγείου, το σύστημα Active Ion εξουδετερώνει τη δυσάρεστη οσμή.
-  Οθόνη LED: για την προβολή των προγραμμάτων, των λειτουργιών και των επιλογών, καθώς και του χρόνου μέχρι το τέλος του κύκλου.
-  **ΤΑΧΕΙΑ ΚΑΤΑΨΥΞΗ:** Η λειτουργία της ταχείας κατάψυξης μειώνει περαιτέρω τη θερμοκρασία του θαλάμου και την ενεργοποιείτε λίγες ώρες πριν βάλετε φρέσκα τρόφιμα στην κατάψυξη, ώστε να μπορεί να τα υποδεχτεί χωρίς να επηρεάσουν τα ήδη αποθηκευμένα τρόφιμα.
-  Life Plus 0°C: Η θερμοκρασία στα διαμερίσματα LifePlus διατηρείται στους 0°C, γεγονός που διατηρεί το νωπό κρέας και τα ψάρια περισσότερο.
-  Air plus: διατηρεί το φαγητό πιο φρέσκο για μεγαλύτερο χρονικό διάστημα.
-  Τάξη ενεργειακής απόδοσης F
-  A+: Η κατηγορία ενεργειακής απόδοσης A+ συμβάλλει στην εξοικονόμηση ενέργειας έως και 10% σε σύγκριση με την κατηγορία A. Η μέγιστη απόδοση με ελάχιστη κατανάλωση είναι εγγυημένη.
-  Το αυτόματο σύστημα απόψυξης λειτουργεί σε τακτά χρονικά διαστήματα εξαλείφοντας εντελώς την ανάγκη απόψυξης.
-  Ψύξη με κυκλοφορία αέρα: Η διανομή του κρύου αέρα στη συντήρηση, επιτρέπει ομοιόμορφη κατανομή της θερμοκρασίας.
-  Εσωτερικός φωτισμός LED: είναι ένας πιο ενεργειακά αποδοτικός τρόπος φωτισμού του εσωτερικού της συσκευής.
-  Inverter τεχνολογία: Η Smeg εξελίσει την τεχνολογία για πιο έξυπνα και φιλικά προς το περιβάλλον μοντέλα, μειώνοντας σημαντικά την κατανάλωση.
-  Natural Plus Blu Light: Αυτό το μοναδικό σύστημα Natural Plus Blu Light λειτουργεί με τη φύση για να αυξήσει το χρόνο αποθήκευσης των φρούτων και των λαχανικών.