

# FQ960PB5



Família	Frigorífico
Instalação	Livre instalação
Categoria	4 Portas
Reference width	Higher than 80
Sistema No-frost	No-frost Total
Tecnologia	Total No Frost
Descongelação	Descongelação automática
Código EAN	8017709297480



## Design



Design	Victoria	Material das laterais	Laterais em aço
Acabamento	Azul céu	Cor das laterais	Laterais em azul céu
Série	Plano	Logótipo	Logótipo aplicado
Material da porta	Aço	Cor do perfil das prateleiras	Cinza
Puxador	Puxador externo	Cor dos perfis das gavetas	Cinza
Tipo de puxador	Puxador fixo	Cor do perfil da prateleira de vidro	Cromado
Cor do puxador	Puxador cromado	Display	Display com LEDs
Cor do logótipo	Logótipo cromado	Posição display	Interno (no topo)

## Composição do interior do frigorífico

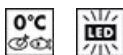

Número de prateleiras ajustáveis	2	Tipologia de prateleira sobre a gaveta dos legumes	Prateleira de vidro sobre gaveta de legumes
Gavetas para fruta e legumes	2	Gaveta LifePlus 0°	Sim
Tipo de prateleiras ajustáveis	Prateleiras de vidro ajustáveis em altura	Iluminação interna do frigorífico	Sim
Tipo das gavetas para legumes	Gaveta de legumes	Tipo de iluminação do frigorífico	Iluminação com LED
Prateleira da gaveta dos legumes	Sim		

## Composição do interior da porta do frigorífico

Compartimentos da porta com tampa transparente	2	Compartimentos da porta para garrafas	2
Compartimentos da porta ajustáveis	2		

## Outras características do frigorífico



Acessórios do frigorífico	Suporte de ovos	Ventilado	Sim
ActiveFresh, luz especial para prolongar o vigor dos alimentos	Sim	Ionizador para neutralizar bactérias	Sim
MultiFlow	Sim		

## Composição do interior do congelador

Gavetas	3	Tipo de prateleiras	Prateleiras de vidro
Número de prateleiras	2		

## Outras características do congelador



Ice maker manual	Sim	Zona de congelação rápida	Sim
------------------	-----	---------------------------	-----

## Outras características técnicas



Funções do display	Congelação rápida, Arrefecimento rápido
Comando para congelação rápida	Sim
Alarme de porta aberta	Sim
Tipo de controlo da temperatura	Temperatura controlada eletronicamente
Nº de compressores	1
Tipo de gás de refrigeração	R600a
Tipo de compressor	Compressor Inverter com velocidade variável
Quantidade de refrigerante (gr.)	72 g
Espuma expansiva de isolamento	Ciclopentano







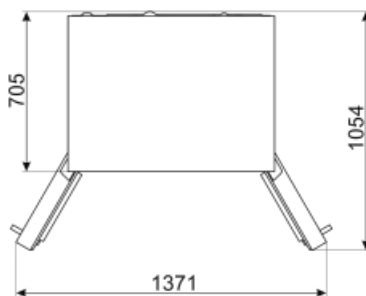
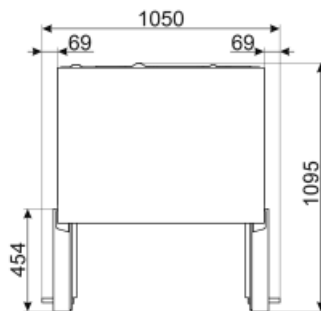
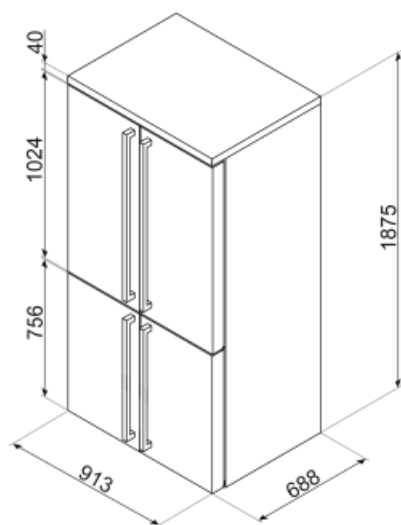





Consumo anual de energia	415 kWh/a	Emissão de ruído aéreo	39 dB(A) re 1pW
Classe energética	F	Autonomia de conservação sem energia elétrica	10 h
Classe de emissão de ruído aéreo	C	Capacidade de congelação (4 estrelas)	4.6 Kg/24h
Volume net total	581 l	4 star - Freezing capacity 1	4.6 Kg/24h
Volume líquido do congelador	196 l	Classe climática	SN, N, ST, T
Volume líquido do frigorífico	385 l	EI	124 %

## Ligação elétrica

Ficha elétrica	(F;E) Schuko	Tensão (Volts)	220-240 V
Potência nominal	200 W	Frequência (Hz)	50 Hz
Corrente (Amperes)	0.8 A	Comprimento do cabo de alimentação	240 cm



## Symbols glossary (TT)

	Compartimento de congelamento de 4 estrelas para melhor conservação dos alimentos.		Smeg Active Ion system improves the quality of the air inside the cell. Thanks to the generation of negatively charged ions released inside the fridge Active Ion system neutralizes unpleasant dust.
	Descongelação: sistema de descongelamento automático em intervalos regulares, eliminando a necessidade de descongelar completamente.		Display LED: Para visualizar os programas, funções e opções selecionadas e o tempo para o fim do programa.
	Classe de eficiência energética do produto declarada na etiqueta energética e na ficha do produto e em conformidade com os regulamentos UE.		Classe de eficiência energética do produto declarada na etiqueta energética e na ficha do produto e em conformidade com os regulamentos UE.
	Ventilador: sistema de circulação forçada de ar frio para garantir uma distribuição de ar e da temperatura no interior do frigorífico.		Congelação rápida: permite congelar rapidamente grandes quantidades de alimentos frescos, devido a reduzir rapidamente a temperatura do congelador. Deverá ser ativada algumas horas antes da sua utilização.
	Iluminação por LED no interior, criando uma luz com uma distribuição perfeita. O LED consome menos energia, aquece muito menos e tem uma vida mais longa do que as lâmpadas tradicionais.		Gaveta Life Plus: nesta gaveta, a temperatura é controlada a 0°C para conservar carne e peixe fresco até 3 dias. Este processo de conservação permite preservar as fibras naturais dos alimentos e evitar o tempo de descongelação.
	Tecnologia Inverter: o motor inverter é muito fiável, mais leve e compacto e não necessita de substituição de escovas. É um motor mais eficiente, consumindo menos energia e mais silencioso.		MultiFlow: ventilação através de aberturas na parede traseira do frigorífico em diferentes níveis de altura fazem com que a temperatura seja distribuída de forma harmoniosa em todo o interior, prolongando a conservação dos alimentos.
	Natural Plus: o ambiente criado pela luz especial azul ajuda a continuar o processo de fotossíntese, protegendo as vitaminas das frutas e dos vegetais para que eles permaneçam frescos por mais tempo e tenham um sabor melhor.		