

## FQ960PB5



Familia de produse	Frigider
Instalare	Independent
Categorie	4 uși
Lățimea de referință	Mai mare de 80
Nr. total sistema – Îngheț	Total
Tip răcire	Total Fără Îngheț – sistem dublu de răcire
Dezghetare	Automat
Cod EAN	8017709297480



## Estetică



Estetică	Victoria	Material lateral	Oțel
Culoare	Albastru pastel	Culoare laterală	Albastru pastel
Design	Plat	Logo	Applied
Material	Foaie metalică	Culoarea profilului rafturilor ușilor	Argint
Mâner	Extern	Culoare profil sertare	Argint
Tip mâner	Fixat	Culoarea profilului raftului de sticlă	Crom
Culoare mâner	Crom	Afișaj	LED
Culoare logo	Crom	Porție afisare	Interno (sul Top)

## Caracteristicile compartimentului frigiderului



Nr. de rafturi reglabile	2	Tip de husă sertare mai clare pentru legume	Sticlă
Numărul de sertare pentru fructe și legume	2	Zona Life Plus -0 °C	Da
Tip de rafturi reglabile	Sticlă	Lumină internă în frigider	Da
Tip de husă sertare mai clare pentru legume	Standard	Tipul de lumină interioară (frigider)	LED
Capac pentru sertarul de legume	Da		

## Ușă Interioară a frigiderului

Nr. de rafturi usi cu capac transparent	2	Nr. de rafturi sticle	2
Numărul de rafturi reglabile pentru uși	2		

## Alte caracteristici ale frigiderului



Accesorii	Tavă de ouă	Ventilator	Da
Lumină albastră plus naturală	Da	Ionizator	Da
Multi Flux	Da		

## Caracteristicile compartimentului congelatorului

Număr de sertare	3	Tip de rafturi	Sticlă
Nr. de rafturi	2		

## Alte caracteristici ale congelatorului



Aparat manual de gheață	Da	Compartiment de congelare rapidă	Da
-------------------------	----	----------------------------------	----

## Alte caracteristici tehnice



Afișaj funcții	Înghețare rapidă, Răcire rapidă
Buton de înghețare rapidă	Da
Alarmă pentru ușă deschisă	Da
Tip de control al temperaturii	Electronic
Nr. compresoare	1
Tip gaz agent frigorific	R600a
Tip de compresor	Invertor
Cantitatea de agent frigorific (g)	72 g
Foam agent	Cyclopentane

## Etichetă performanță/energie – Reg. 2019



Consumul anual de energie	415 kWh/a	Emisiile de zgomot transmise prin aer	39 dB(A) re 1 pW
Clasa de eficiență energetică	F	Timp de creștere a temperaturii	10 h
		4 stele – Capacitate de congelare	4.6 Kg/24h







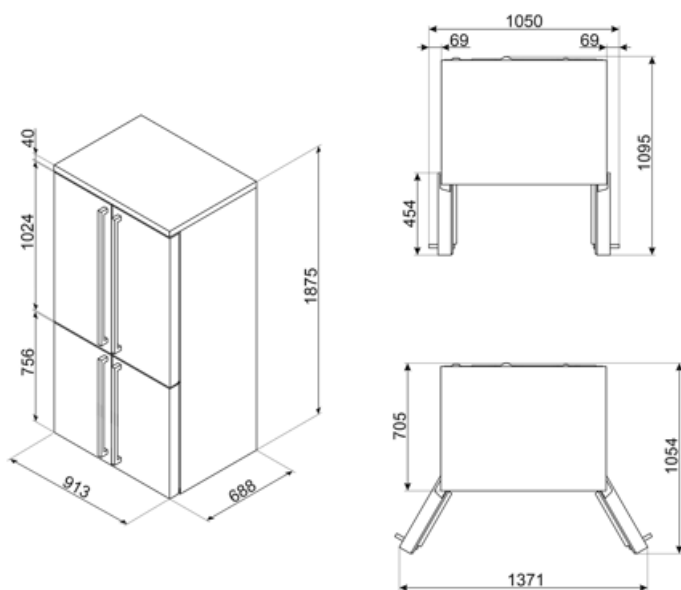





Clasa emisiilor de zgomot transmis prin aer	C	4 stele – Capacitate de congelare 1	4.6 Kg/24h
Volum net total	581 l	Clasa climatică	SN, N, ST, T
Suma volumelor compartimentului (compartimentelor) congelat(e)	196 l	IEE	124 %
Suma volumelor compartimentului (compartimentelor) de refrigerare și ale compartimentului (compartimentelor) necongelat(e)	385 l		

## Conexiune electrică

Ștecher	(F; E) Schuko	Tensiune (V)	220-240 V
Valoarea nominală a conexiunii electrice	200 W	Frecvență (Hz)	50 Hz
Curent	0,8 A	Lungimea cablului de alimentare	240 cm



## Symbols glossary (TT)

	Compartiment de congelare de 4 stele pentru o mai bună conservare a alimentelor.		A+: Clasa de eficiență energetică A+ ajută la economisirea a până la 10 % energie comparativ cu clasa A. Performanța maximă cu consum minim este garantată.
	Sistemul Smeg Active Ion îmbunătățește calitatea aerului din interiorul celei. Datorită generării de ioni încărcăți negativ, eliberați în interiorul frigiderului, sistemul Active Ion neutralizează praful neplăcut.		Sistemul automat de dezghețare funcționează prin dezghețare automată la intervale regulate, eliminând complet necesitatea dezghețării.
	Afișaj cu LED-uri: pentru a afișa programele, funcțiile și opțiunile selectate și timpul până la sfârșitul ciclului.		Ventilat Distribuția forțată a aerului rece în compartimentul frigiderului, care permite distribuția uniformă a temperaturii în frigider.
	Congelare rapidă: Funcția de înghețare rapidă reduce temperatura compartimentului atunci când este activată cu câteva ore înainte de utilizare.		Iluminatul interior CU LED-URI: este o modalitate mai eficientă din punct de vedere energetic și de lungă durată de iluminare a interiorului aparatului.
	Life Plus 0 °C: Temperatura în compartimentele Life Plus este menținută la 0 °C, ceea ce conservă carnea proaspătă și peștele mai mult timp.		Evoluția Smeg către modele mai inteligente și mai ecologice a dus la alegerea tehnologiei cu inverter, care reduce semnificativ consumul.
	Plus Aer: păstrează alimentele proaspete pentru mai mult timp.		Lumină Blu Naturală Plus: Acest sistem unic Lumină Blu Naturală Plus funcționează cu natura pentru a crește timpul de depozitare a fructelor și legumelor.
	Clasa de eficiență energetică F		