

FQ960PB5



Ürün Ailesi	Buzdolabı
Kurulum	Bağımsız
Kategori	4 Kapı
Referans genişlik	80'den yüksek cm
Toplam No-Frost sistemi	Toplam
Soğutma tipi	Tam No Frost - Çift Soğutma sistemi
Buz çözme	Otomatik
EAN kodu	8017709297480



Estetik



Estetik	Victoria	Yan malzeme	Çelik
Renk	Pastel mavi	Yan renk	Pastel mavi
Tasarım	Düz	Logo	Applied
Malzeme	Sac	Kapı rafları profil rengi	Gümüş
Kulp	Dış	Çekmece profil rengi	Gümüş
Kulp tipi	Sabit	Cam raf profili rengi	Krom
Kulp rengi	Krom	Ekran	LED
Logo rengi	Krom	Ekran pozisyonu	İç (Üstte)

Buzdolabı bölme özellikleri



Ayarlanabilir raf sayısı	2	Sebzelik / sebze çekmecesini kapağı	Cam
Meyve ve sebze çekmecesini sayısı	2	Life Plus alanı-0°C	Evet
Shelves material	Cam	Buzdolap içi aydınlatma	Evet
Sebzelik / sebze çekmecesini kapağı	Standart	İç ışık tipi (buzdolabı)	LED
Sebzelik Kapağı	Evet		

Buzdolabı İç Kapısı

Şeffaf kapaklı kapı rafı sayısı	2	Şişe rafı sayısı	2
---------------------------------	---	------------------	---

Ayarlanabilir kapı
raflarının sayısı 2

Buzdolabının diğer özellikleri



Aksesuarlar	Yumurta tepsi	Fan	Evet
Natural Plus Mavi Işık	Evet	İyonizer	Evet
Çoklu akış	Evet		

Dondurucu bölme özellikleri

Çekmece sayısı	3	Raf tipi	Cam
Raf sayısı	2		

Dondurucunun diğer özellikleri



Hızlı dondurma bölmesi Evet

Diğer teknik özellikler



Fonksiyonlar ekranı	Hızlı dondurma, Hızlı soğutma
Hızlı dondurma tuşu	Evet
Kapısı açık alarmı	Evet
Sıcaklık kontrolü tipi	Elektronik
Kompresör sayısı	1
Soğutucu gaz tipi	R600a
Kompresör tipi	İnvertör
Soğutucu Akışkan Miktarı (gr)	72 g
Foam agent	Cyclopentane

Performans / Enerji Etiketleri - Düzen. 2019



Yıllık enerji tüketimi	415 kWh/a	Havadan yayılan akustik gürültü emisyonları	39 dB(A) re 1 pW
Enerji verimliliği sınıfı	F	Sıcaklık Artış Süresi	10 h
Havadaki akustik gürültü emisyon sınıfı	C	4 yıldız - Dondurma kapasitesi	4,6 kg/24h
Toplam net hacim	581 l	4 yıldız - Dondurma kapasitesi 1	-18 kg/24h
Dondurucu bölme(ler)in hacimlerinin toplamı	196 l	İklim sınıfları	SN, N, ST, T

Soğutma bölme(ler)in ve 385 l
dondurulmamış
bölme(ler)in hacimlerinin
toplamı

EEl

124 %

Elektrik Bağlantısı

Elektrik bağlantısı 200 W
derecesi
Akım 0,8 A
Voltaj (V) 220-240 V

Frekans (Hz) 50 Hz
Güç kaynağı kablo
uzunluğu 240 cm
Fiş (F;E) Schuko







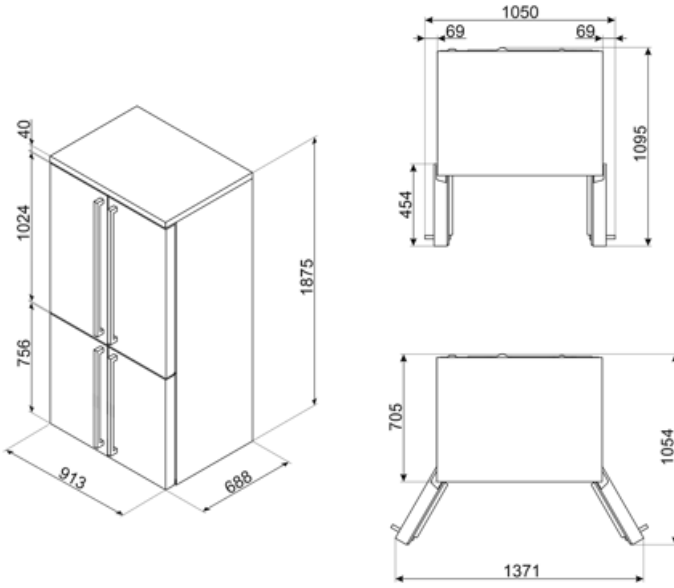





Lojistik Bilgisi

Genişlik 915 mm
Kulpsuz derinlik 705 mm
Yükseklik 1870 mm

Maksimum kapı açıklığı 1435 mm
ile ürün genişliği
Kulp ile ürün derinliği 725 mm
Kapılar 90° açıldığında 1085 mm
ürün derinliği



Symbols glossary

-  Yiyeceklerin daha iyi korunması için 4 yıldızlı dondurma bölümü.
-  A+: A+ enerji verimliliği sınıfı, sınıf A'ya kıyasla % 10'a kadar enerji tasarrufu sağlamaya yardımcı olur. Minimum tüketimle maksimum performans sağlanır.
-  LED ekran: seçilen programları, fonksiyonları, seçenekleri ve çevrim bitimine kalan süreyi gösteren ekrandır.
-  Hızlı dondurma: Hızlı dondurma işlevi, kullanımdan birkaç saat önce etkinleştirildiğinde bölmenin sıcaklığını düşürür.
-  Life Plus 0 ° C: Lifeplus bölmelerindeki sıcaklık, taze et ve balıkları daha uzun süre muhafaza eden 0 ° C'de tutulur.
-  Air plus: yiyecekleri daha uzun süre taze tutar.
-  Enerji verimliliği sınıfı F
-  Smeg Active Ion sistemi, hücre içindeki havanın kalitesini artırır. Buzdolabının içinde salınan negatif yüklü iyonların üretimi sayesinde Active Ion sistemi rahatsız edici tozları etkisiz hale getirir.
-  Otomatik defrost sistemi, düzenli aralıklarla otomatik olarak defrost yaparak çalışarak defrost ihtiyacını tamamen ortadan kaldırır.
-  Havalandırma: Soğutucu bölümünde soğuk havanın zorla dağıtılması, buzdolabı içinde eşit sıcaklık dağılımına izin verir
-  LED iç aydınlatma: Cihazın içini aydınlatmanın daha enerji verimli ve uzun ömürlü bir yoludur.
-  İvertör teknolojisi: Smeg kurutucularının daha akıllı ve çevresel olarak sürdürülebilir modellere doğru evrimi, Inverter teknolojisinin ısı pompaları ile birlikte kullanılmasına yol açarak enerji tüketimini önemli ölçüde azaltıyor.
-  Natural Plus Mavi Işık: Bu eşsiz Natural Plus Mavi Işık sistemi, meyve ve sebzelerin saklama süresini artırmak için doğa ile birlikte çalışır.