

FQ960PB6



Tuoteryhmä	Jääkaappi
Asennus	Vapaasti seisova
Ryhmä	4 ovea
Viiteleveys	Yli 80 cm
Viitekorkeus	160 – 200 cm
NO-FROST-järjestelmä	Kyllä
Jäähdytystyyppi	Täysi No Frost - Kaksoisjäähdytysjärjestelmä
Sulatus	Automaattinen
EAN-koodi	8017709341527



Estetiikka



Estetiikka	Victoria	Kylkien materiaali	Teräs
Väri	Pastellinsininen	Kylkien väri	Pastellinsininen
Design	Litteä	Logo	Lisätty
Materiaali	Metallia	Oven hyllyjen reunan väri	Hopea
Kahva	Ulkoinen	Laatikkojen etuosan värin	Hopea
Kahvan tyyppi	Asennettu	Lasihyllyjen reunan väri	Kromi
Kahvan väri	Kromattu	Näyttö	LED
Logon väri	Kromi	Näytön osio	Sisällä (keittiötasossa)

Jääkaapin ominaisuudet



Number of compartments	3	Kannellinen vihanneslokero	Kyllä
Compartment types	Low temperature compartment, Fruit and vegetable compartment	Vihanneslokeron kannen tyyppi	Lasi
Säädettävien hyllyjen materiaali	2	Life Plus -alue	Kyllä
Hedelmä- ja vihanneslaatikoiden määrä	2	Osion alalämpö	Kyllä
Shelves material	Lasi	Jääkaapin sisävalo	Kyllä
		Jääkaapin sisävalon tyyppi	LEDit

Vihanneslaatikon
kannen tyyppi Standardi

Jääkaapin sisäovi

Läpinäkyvällä kannella varustettujen ovihyllyjen määrä	2	Pullohyllyjen määrä	2
Säädettävien ovihyllyjen määrä	2		

Jääkaapin muut ominaisuudet



Kosteuden säätö	Yes, manual	MultiFlow	Kyllä
Lisävarusteet	Munakenno	Puhallin	Kyllä
Natural Plus Blue Light- valo	Kyllä		

Pakastimen ominaisuudet

Laatikoiden määrä	4	Hyllyjen tyyppi	Lasi
Hyllyjen määrä	2		

Pakastimen muut ominaisuudet



Pikapakastusosio	Kyllä
------------------	-------

Muut tekniset ominaisuudet



Näytön toiminnot	Lomatila, Pikapakastus, Pikajäähdytys, Eco
Pikapakastuspainike	Kyllä
Ovi auki-hälytys	Kyllä
Lämpötilansäätöjen määrä	Elektroninen
Kompressorien määrä	1
Jäähdytysaineen tyyppi	R600a
Kompressorin tyyppi	Vaihtelevan nopeuden kompressori
Jääkaappiaineen määrä (g)	62 g
Vaahdon tyyppi	Syklopentaani

Suorituskyky / energiamerkintä - as. 2019



Äänitaso

37 dB(A) re 1 pW

Vuotuinen energiankulutus	338 kWh/a	Kohotus aika	10 h
Energialuokka	E	4 tähteä - pakastuskapasiteetti	9 kg/24h
Äänitason luokka	C	Neljä tähteä - pakastuskapasiteetti yksi	-18 kg/24h
Kokonaisnettotilavuus	572 l	Ilmastoluokitus	SN, N, ST, T
Pakastetilojen tilavuuden summa	196 l	EI	100 %
Kylmäsäilytystilojen ja pakastamattomien tilojen tilavuuksien summa	376 l		

Sähköliitäntä

Sähköliitäntä	200 W	Taajuus (Hz)	50 Hz
Virta (A)	1.2 A	Johdon pituus	240 cm
Jännite (V)	220-240 V	Sähköpistokkeen tyyppi	(F;E) Schuko

Logistiikkatiedot

Leveys (mm)	915 mm	Tuotteen leveys kun ovet ovat täysin auki	1435 mm
Syvyys ilman kahvaa	705 mm	Tuotteen syvyys kahvalla	725 mm
Korkeus jaloilla	1870 mm	Tuotteen syvyys kun ovi auki 90°	1085 mm

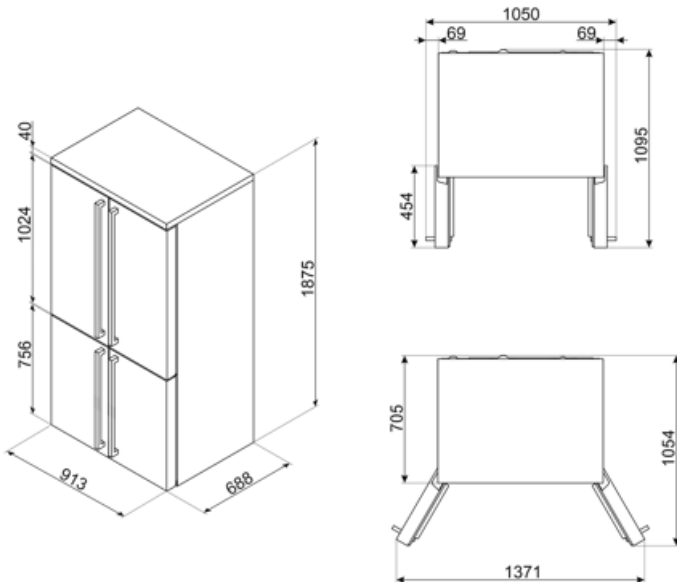

Alternative products















FQ960BL6
Musta



FQ960P6
Kermanvärinen

Symbols glossary

-  4 tähden pakastuslokero ruoan parempaa säilytystä varten.
-  LED-näyttö: näyttää valitut ohjelmat, toiminnot ja vaihtoehdot sekä ajan ennen jakson loppumista.
-  Tuuletettu: Kylmän ilman automaattinen jakelu jääkaappiosastoon, mikä mahdollistaa tasaisen lämpötilan jakelun jääkaapissa.
-  Tehonsäästötila: Tehonsäästötilan avulla jääkaappi voidaan ottaa pois käytöstä ja pakastin voidaan pitää päällä.
-  Life Plus 0 °C: Lifeplus-osastojen lämpötila pidetään 0 °C:ssa, jolloin liha ja kala pysyvät pidempään tuoreina.
-  Air plus: pitää ruoan tuoreena pidempään.
-  Energiatohokkuusluokka E
-  Automaattinen sulatusjärjestelmä huolehtii sulatuksesta automaattisesti säännöllisin aikavälein, jolloin sulatuksesta ei tarvitse huolehtia.
-  Säästötila: Analysoi jääkaapin toimintaa aktiivoinnin aikana ja optimoi toimintajakson tehonkulutuksen vähentämiseksi.
-  Pikapakastus: Pikapakastustoiminto jäähdyttää osaston lämpötilaa, kun se aktivoidaan muutama tunti ennen käyttöä.
-  LED-sisävalo: energiatehokkaampi ja kestävä tapa valaista laitteen sisäosa.
-  Smegin siirtyminen älykkäämpiin ja ympäristöystävällisempiin malleihin on johtanut invertteriteknologian valitsemiseen, mikä karsii kulutusta merkittävästi.
-  Natural Plus Blu Light: Tämä ainutlaatuinen Natural Plus Blu Light -järjestelmä toimii luonnon kanssa lisätäkseen hedelmien ja vihannesten säilyvyysaikaa.