

FQ960PB6



משפחת מוצרים	מקרר
התקנה	נפרד
קטגוריה	4 דלתות
רוחב ייחוס	80-מ-מ cm
גובה ייחוס	160 - 200 cm
Sistema Total No - Frost	כן
סוג קירור	מערכת קירור כפולה - Total No Frost
הפשרה	אוטומטית
קוד EAN	8017709341527



אסתטיקה



סדרה עיצובית	Victoria	חומר דופן	פלדה
צבע	כחול פסטל	צבע דפנות	כחול פסטל
עיצוב	שטוח	Logo	Applied
חומר	יריעת מתכת	צבע פרופיל של מדפי דלת	כסף
ידית	חיצוני	צבע פרופיל מגירות	כסף
סוג ידית	קבוע	צבע פרופיל של מדף זכוכית	כרום
צבע ידית	כרום	צג	LED
צבע לוגו	כרום	מחיצת תצוגה	Interno (sul Top)

מאפייני תא מקרר



Number of compartments	3	כיסוי לתא פירות וירקות	כן
Compartment types	Low temperature compartment, Fruit and vegetable compartment	סוג כיסוי תא/מגירה לפירות וירקות	זכוכית
מספר מדפים מתכווננים	2	Life Plus-0°C אזור	כן
מספר מגירות לפירות וירקות	2	תא לטמפרטורה נמוכה	כן
Shelves material	זכוכית	תאורה פנימית במקרר	כן
סוג כיסוי תא/מגירה לפירות וירקות	סטנדרטי	(סוג תאורה פנימית) (מקרר)	LED

דלת פנימית של מקרר

מספר מדפי דלת עם כיווי שקוף	2	מספר מדפי בקבוקים	2
מספר מדפי דלת מתכווננים	2		

מאפיינים אחרים של מקרר



בקרת לחות	Yes, manual	MultiFlow	כן
אביזרים	מגש ביצים	מאוורר	כן
Natural Plus Blu Light	כן		

מאפייני תא מקפיא

מספר מגירות	4	סוגי מדפים	זכוכית
מספר המדפים	2		

מאפיינים אחרים של מקפיא



תא לקפיאה מהירה	כן
-----------------	----

מאפיינים טכניים אחרים



תצוגת פונקציות	חופשה, קפיאה מהירה, קירור מהיר, חסכונית
לחצן לקפיאה מהירה	כן
התרעה על פתיחת דלת	כן
סוג בקרת טמפרטורה	אלקטרוני
מס' מדחסים	1
סוג גז קרר	R600a
סוג מדחס	אינורטר
(כמות קרר (גרם)	62 g
Foam agent	Cyclopentane

תויות חשמל / ביצועים – שנת 2019



צריכת חשמל שנתית	338 kWh/a	פליטות רעש נישא באוויר	37 dB(A) re 1 pW
קטגוריית יעילות אנרגטית	E	זמן עליית טמפרטורה	10 h
קטגוריית פליטות רעש נישא באוויר	C	כוכבים - קיבולת הקפאה 4	9 kg/24h
נפח נטו כולל	572 l	כוכבים - קיבולת הקפאה 4	-18 kg/24h
סכום הנפחים של התאים הקפואים	196 l	1	
		קטגוריית אקלים	SN, N, ST, T
		EI	100 %

סכום הנפחים של תאי הקירור והתאים הלא קפואים 376 l

חיבור חשמלי

דירוג חיבור חשמלי	200 W	תדר (Hz)	50 Hz
זרם	1.2 A	אורך כבל חשמל	240 cm
(מתח (וולט	220-240 V	תקע	(F;E) Schuko

מידע לוגיסטי

רוחב	915 mm	רוחב המוצר עם פתיחה מרבית של הדלתות	1370 mm
עומק ללא ידית	705 mm	עומק מוצר עם ידית	740 mm
גובה	1870 mm	עומק מוצר עם דלתות שנפתחות ב- 90° מעלות	1095 mm

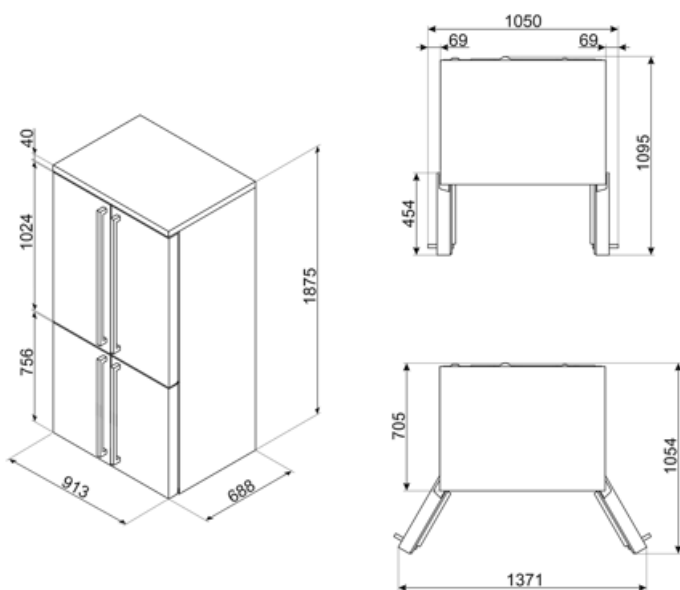

Alternative products



FQ960BL6













שחור



FQ960P6

שמנת

Symbols glossary

 <p>תא הקפאה 4 כוכבים לשימור טוב יותר של מזון</p>	 <p>מערכת ההפשרה האוטומטית פועלת על ידי הפשרה אוטומטית במרווחים קבועים ומבטלת את הצורך בהפשרה.</p>
 <p>הצגת תוכניות, פונקציות ואפשרויות שנבחרו: LED צג ואת הזמן שנותר לסיום המחזור</p>	 <p>מצב חסכוני: ניתוח התפקוד של המקרר במהלך ההפעלה ומיטוב מחזור ההפעלה כדי להקטין את צריכת החשמל.</p>
 <p>מאוורר: הפצה מאולצת של אוויר קר בתא המקרר שמאפשרת פיזור אחיד של הטמפרטורה בתוכו.</p>	 <p>קפיאה מהירה: פונקציית הקפיאה המהירה מנמיכה את הטמפרטורה בתא אם מפעילים אותה מספר שעות לפני השימוש.</p>
 <p>מצב חיסכון בחשמל: מצב החיסכון בחשמל מאפשר להשבית את המקרר ולהשאיר את המקפיא עובד.</p>	 <p>פנימית: דרך חסכונית יותר בחשמל LED תאורת ומאריכת ימים יותר להאיר את פנים המכונה.</p>
 <p>Life Plus 0°C: Lifeplus 0° הטמפרטורה בתאי, ומשמרת בשר טרי ודגים לתקופה ממושכת.</p>	 <p>טכנולוגיית אינוורטר: ההתפתחות של המייבשים של לכיוון של דגמים חכמים וידידותיים לסביבה Smeg יותר הובילה לבחירה לשימוש בטכנולוגיית אינוורטר עם משאבות חום, שמפחיתה משמעותית את צריכת החשמל.</p>
 <p>אוויר פלוס: שמירה על מזון טרי יותר לפרק זמן ממושך יותר.</p>	 <p>Natural Plus Blu Light: מערכת Natural Plus Blu Light הייחודית הזו פועלת באופן טבעי להארכת משך האחסון של פירות וירקות.</p>
 <p>E קטגוריית יעילות אנרגטית</p>	