

FQ960PB6



Rodzina produktów	Lodówka
Instalacja	Wolnostojąca
Kategoria	Czterdrzwiowe
Szerokość referencyjna	Powyżej 80 cm cm
Wysokość referencyjna	160 - 200 cm
No-Frost system	Tak
Typ chłodzenia	Całkowity No Frost - podwójny system chłodzenia
Rozmrażanie	Automatyczny
Kod EAN	8017709341527



Linia wzornicza



Linia wzornicza	Victoria	Materiał zewnętrzny	Stal
Kolor	Pastelowy błękit	Kolor zewnętrzny	Pastelowy błękit
Design	Płaski	Logo	Wstawiane
Materiał	Blacha	Kolor profili półek na drzwiach	Srebrny
Uchwyt	Zewnętrzny	Kolor profili szuflad	Srebrny
Typ uchwyty	Na stałe	Kolor profili szklanych półek	Chrom
Kolor uchwyty	Chrom	Wyświetlacz	LED
Kolor logo	Chrom	Położenie wyświetlacza	Wewnątrz (na górze)

Cechy komory chłodniczej



Number of compartments	3	Pokrywa szuflady	Tak
Compartment types	Low temperature compartment, Fruit and vegetable compartment	Typ pokrywy szuflady	Szkło
Liczba regulowanych półek	2	Strefa świeżości (0°C)	Tak
Liczba szuflad na owoce i warzywa	2	Strefa niskiej temperatury	Tak
Shelves material	Szkło	Oświetlenie wnętrza chłodziarki	Tak
Typ szuflady	Standard	Typ oświetlenia wnętrza chłodziarki	LED

Drzwi wewnętrzne chłodziarki

Liczba balkoników z przezroczystą pokrywą	2	Liczba balkoników na butelki	2
Liczba regulowanych półek	2		

Pozostałe cechy chłodziarki



Humidity Control	Tak	MultiFlow	Tak
Akcesoria	Podstawka do jajek	Wentylator	Tak
Natural Plus Blu Light	Tak		

Cechy komory zamrażalnika

Liczba szuflad	4	Rodzaj półek	Szkło
Liczba półek	2		

Pozostałe cechy zamrażalnika



Funkcja szybkiego mrożenia	Tak
----------------------------	-----

Pozostałe cechy techniczne



Wyświetlacz funkcyjny	Wakacje, Szybkie zamrażanie, Szybkie chłodzenie, ECO
Przycisk szybkie zamrażanie	Tak
Alarm otwartych drzwi	Tak
Typ kontroli temperatury	Elektroniczny
Liczba kompresorów	1
Typ czynnika chłodniczego	R600a
Typ kompresora	Inwerterowy
Ilość czynnika chłodzącego (gr)	62 g
Środek pianotwórczy	Cyklopentan

Wydajność / Nowa Etykieta Energetyczna

 Roczne zużycie energii	338 kWh/a	Poziom hałasu	37 dB(A) re 1 pW
---	-----------	---------------	------------------

Klasa efektywności energetycznej	E	Zdolność utrzymania temperatury w przypadku braku zasilania	10 h
Klasa emisji hałasu akustycznego	C	4 gwiazdki - zdolność zamrażania	9 kg/24h
Pojemność całkowita netto	572 l	4 gwiazdki - zdolność zamrażania 1	-18 kg/24h
Pojemność zamrażalnika	196 l	Klasa klimatyczna	SN, N, ST, T
Pojemność chłodziarki	376 l	EI	100 %

Podłączenie elektryczne

Moc przyłączeniowa	200 W	Częstotliwość (Hz)	50 Hz
Natężenie prądu (A)	1,2 A	Długość przewodu zasilającego (cm)	240 cm
Napięcie (V)	220-240 V	Wtyczka	(F;E) Schuko

Informacje logistyczne

Szerokość	915 mm	Szerokość produktu z maksymalnie otwartymi drzwiami	1370 mm
Głębokość bez uchwytu	705 mm	Głębokość z uchwytem	740 mm
Wysokość	1870 mm	Głębokość przy otwartych drzwiach pod kątem 90°	1095 mm

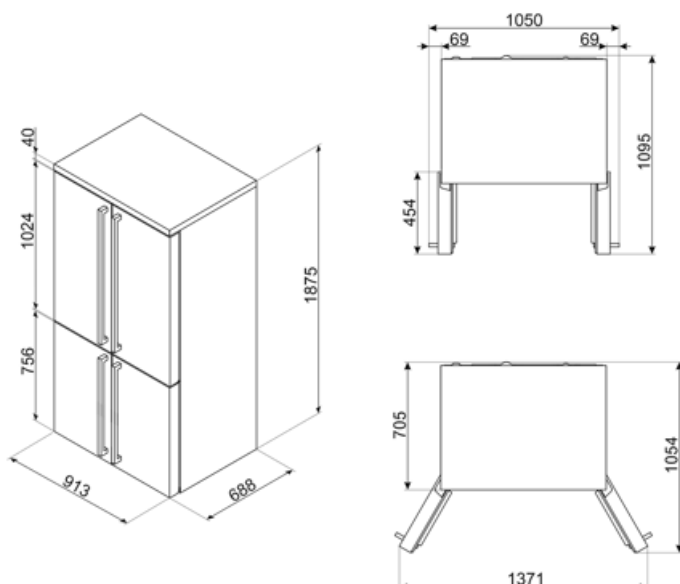

Dostępne wersje kolorystyczne















FQ960BL6
Czarny



FQ960P6
Kremowy

Słowniczek oznaczeń

- | | | | |
|--|--|--|---|
|  | 4. gwiazdkowa komora zamrażalnika, dla lepszych rezultatów przechowywania żywności. |  | Automatyczne rozmrażanie: System automatycznego odszraniania działa poprzez automatyczne odszranianie w regularnych odstępach czasu eliminując konieczność całkowitego rozmrażania. |
|  | Wyświetlacz LED |  | TRYB EKONOMICZNY |
|  | Schładzanie z wykorzystaniem wentylatora: Umożliwia równomierny rozkład temperatury w lodówce. |  | Szybkie zamrażanie |
|  | Tryb wakacyjny: Tryb oszczędzania energii. Pozwala na wyłączenie komory chłodziarki i pozostawienie działającej komory zamrażarki. |  | Oświetlenie wnętrza LED |
|  | Life Plus 0°C: Temperatura w komorach Life Plus utrzymywana jest na poziomie 0°C, dzięki czemu świeże mięso i ryby zachowują się dłużej. |  | System pozwalający zredukować poziom zużycia energii. |
|  | Multiflow: Utrzymuje świeżość żywności na dłużej |  | Natural Plus Blu Light: Ten unikalny system Natural Plus Blu Light zapewnia jak najbardziej naturalne światło, aby wydłużyć czas przechowywania owoców i warzyw. |
|  | Klasa efektywności energetycznej E | | |