

FQ960PB6



Семейство продуктов	Холодильник
Установка	Отдельностоящий
Категория	4-х дверный
Рекомендуемая ширина	больше 80 см
Рекомендуемая высота	160 - 200 см
Полный «Без инея» (система No-Frost)	Да
Тип охлаждения	Полный «Без инея» (система No-Frost) - 2 контура охлаждения
Разморозка	Автоматическая
Международный артикул (EAN-код)	8017709341527



Эстетика



Эстетика	Виктория (Victoria)	Материал боковин	Сталь
Цвет	Пастельный голубой	Цвет боковин	Пастельный голубой
Дизайн	Плоский	Логотип	Накладной
Материал	Окрашенный металл	Цвет профиля на полках дверцы	Серебристый
Ручка	Внешняя	Цвет профиля на выдвижных ящиках	Серебристый
Тип ручки	Фиксированный	Цвет профиля на стеклянных полках	Хромированный
Цвет ручек	Хромированный	Дисплей	Светодиодный
Цвет логотипа	Хромированный	Расположение дисплея	Интерьер (сверху)

Характеристики холодильного отделения



Количество отделений	3	Крышка ящика для овощей	Да
Типы отделений	Низкотемпературный отсек, Отделение для овощей и фруктов	Тип крышки ящика для овощей и фруктов	Стекло
Количество регулируемых полок	2	Зона сохранения свежести	Да
Количество ящиков для овощей и фруктов	2	Низкотемпературный отсек	Да
Материал полок	Стекло	Внутренняя подсветка холодильного отделения	Да
Тип ящика для овощей и фруктов	Стандартный		

Тип подсветки
холодильного
отделения Светодиодный

Дверца холодильного отделения

Количество полок с прозрачной крышкой	2	Количество полок для бутылок	2
Количество регулируемых полок на дверце	2		

Другие характеристики холодильного отделения



Контроль влажности	Да	Многopotочная система охлаждения	Да
Аксессуары	Подставка для яиц	Конвекция	Да
Зона Активной синей подсветки	Да		

Характеристики морозильного отделения

Количество ящиков	4	Тип полок	Стекло
Количество полок	2		

Другие характеристики морозильного отделения



Зона быстрой заморозки	Да
------------------------	----

Другие технические характеристики



Функции на дисплее	Функция "Отпуск", Быстрая заморозка, Быстрое охлаждение, Экономичный
Кнопка быстрой заморозки	Да
Акустический сигнал при открытой дверце	Да
Тип контроля температуры	Электронный
Количество компрессоров	1
Тип хладагента	R600a
Тип компрессора	Инвертор
Количество хладагента (г)	62 g
Вспенивающий агент	Циклопентан

Производительность / Энергопотребление - НОВЫЙ регламент



Годовое энергопотребление	338 кВт/год	Эмиссия воздушного акустического шума	37 дБ(А) re 1пВт
Класс энергоэффективности	E	Поддержание температуры при отключении энергии	10 ч
Класс эмиссии воздушного акустического шума	C	4* - Мощность замораживания	9 кг/сутки
Полный объем	572 л	4* - Мощность замораживания	-18 кг/сутки
Сумма объемов морозильников	196 л	Климатический класс	SN, N, ST, T
Сумма объемов холодильного отделения и незамерзающего отделения	376 л	EЕI	100 %

Электрическое подключение

Номинальная мощность	200 Вт	Частота тока	50 Гц
Сила тока	1.2 А	Длина электрического кабеля	240 см
Напряжение	220-240 В	Тип электрической вилки	Европейская вилка для переменного тока

Логистическая информация

Ширина изделия (мм)	915 мм	Ширина с дверцей, открытой на 90° (мм)	1370 мм
Глубина без ручек	705 мм	Глубина с ручкой	740 мм
Высота изделия	1870 мм	Глубина с дверцей, открытой на 90°	1095 мм

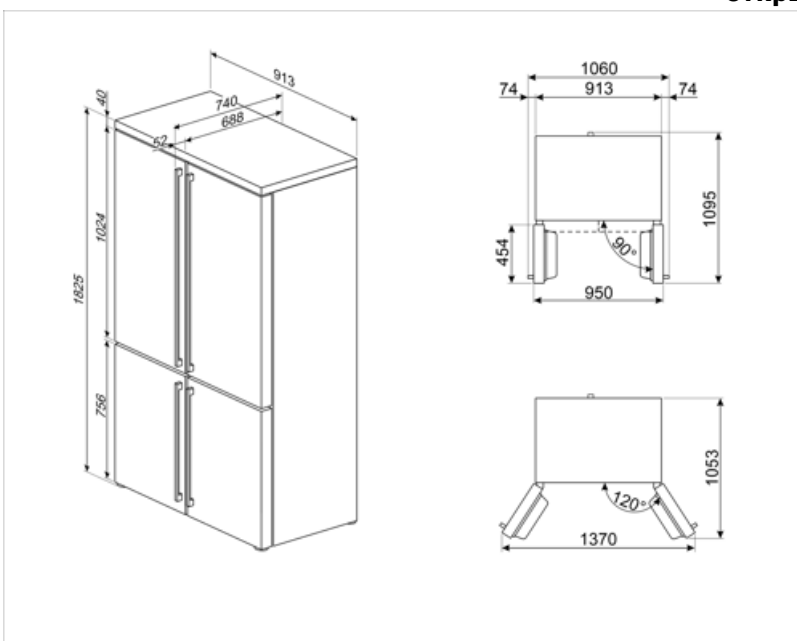

Alternative products















FQ960BL6
Черный



FQ960P6
Кремовый

Symbols glossary

- | | | | |
|--|--|---|---|
|  | Морозильная камера 4 **** для лучшей сохранности продуктов. |  | Автоматическое размораживание: работает за счет автоматического оттаивания через равные промежутки времени, что исключает необходимость размораживание прибора в целом. |
|  | Цифровой дисплей: для отображения выбранных программ, функций и опций, а также времени до конца цикла. |  | Экономичный режим: анализирует работу холодильника во время активации и оптимизирует рабочий цикл для снижения энергопотребления. |
|  | Вентилируемый: принудительное распределение холодного воздуха в холодильном отделении, что обеспечивает равномерное распределение температуры внутри холодильника. |  | Быстрая заморозка: функция быстрого замораживания снижает температуру в камере, если активировать ее за несколько часов до использования. |
|  | Режим Отпуск: режим энергосбережения позволяет отключить холодильник и оставить морозильную камеру в рабочем состоянии. |  | Светодиодное внутреннее освещение: более энергоэффективный и долговечный способ освещения внутреннего пространства прибора. |
|  | Life Plus 0°C: температура в отсеках Lifeplus поддерживается на уровне 0°C, что позволяет дольше сохранять свежее мясо и рыбу. |  | Эволюция Smeg в направлении более интеллектуальных и экологичных моделей привела к выбору инверторной технологии, которая значительно снижает энергопотребление. |
|  | Многопоточная система охлаждения: дольше сохраняет свежесть продуктов. |  | Зона Активной синей подсветки: уникальная система Активной синей подсветки обеспечивает натуральную подсветку, чтобы увеличить время хранения фруктов и овощей. |
|  | Класс энергоэффективности E | | |