

FQ960PB6



Сімейство продуктів	Холодильник
Встановлення	Встановлюваний окремо
Категорія	4 дверей
Рекомендуемая ширина	більше 80 cm
Рекомендуемая высота	160 - 200 cm
Повний No-Frost	Так
Тип охолодження	Полный «Без инея» (система No-Frost) - 2 контура охладження
Розморожування	Автоматична
Код EAN	8017709341527



Естетика



Естетика	Victoria	Матеріал боковин	Сталь
Колір	Пастельно-блакитний	Колір бічних панелей	Пастельно-блакитний
Дизайн	Плаский	Логотип	Накладний
Матеріал	Сталь	Цвет профиля на полках дверцы	Сріблястий
Ручка	Зовнішній	Цвет профиля на выдвижных ящиках	Сріблястий
Тип ручки	Фіксований	Цвет профиля на стеклянных полках	Хром
Колір ручки	Хром	Дисплей	LED
Колір логотипу	Хром	Расположение дисплея	Интерьер (сверху)

Характеристики холодильного відділення



Количество отделений	3	Кришка ящика	Так
Типы отделений	Низкотемпературный отсек, Отделение для овощей и фруктов	Тип кришки ящика для овощей і фруктів	Скло
Кількість регульованих полиць	2	Зона збереження свіжості - 0°C	Так
Кількість ящиків для овочів і фруктів	2	Низкотемпературный отсек	Так
Материал полок	Скло	Внутрішнє підсвічування холодильного відділення	Так
Тип кришки ящика для овочів і фруктів	Стандартний		

Тип підсвічування
холодильного
відділення LED

Дверцята холодильного відділення

Кількість дверних полиць з прозорою кришкою	2	Кількість полиць для пляшок	2
Кількість регульованих полиць на дверцятах	2		

Інші характеристики холодильного відділення



Контроль вологості	Так	MultiFlow	Так
Акcesуари	Підставка для яєць	Вентильований	Так
Натуральне + голубе освітлення	Так		

Характеристики морозильного відділення

Кількість ящиків	4	Зона збереження свіжості	Скло
Кількість полиць	2		

Інші характеристики морозильного відділення



Зона швидкого заморожування	Так
--------------------------------	-----

Інші технічні характеристики



Функції дисплея	Функція "Відпустка", Швидке заморожування, Швидке охолодження, ECO
Кнопка швидкого заморожування	Так
Сигнал при відкритих дверцятах	Так
Тип контролю температури	Електронний
Кількість компресорів	1
Тип холодоагенту	R600a
Тип компресора	Інвертор
Кількість холодоагенту (г)	62 г
Піноутворювач	Циклопентан

Енергоефективність

 Е			
Годовое энергопотребление	338 кВт/год	Рівень шуму при викиді повітря	37 дБ(A) re 1пВт
Клас енергоефективності	E	Збереження температури при відключенні енергії	10 ч
Класс эмиссии воздушного акустического шума	C	4* - Мощность замораживания	9 кг/сутки
Полный объем	572 л	4* - Мощность замораживания	-18 кг/сутки
Сумма объемов морозильников	196 л	Кліматичний клас	SN, N, ST, T
Сумма объемов холодильного отделения и незамерзающего отделения	376 л	EEI	100 %

Електричне підключення

Номинальная мощность	200 Вт	Частота струму (Гц)	50 Гц
Сила струму (А)	1.2 А	Довжина електричного кабелю	240 см
Напряга (В)	220-240 В	Тип електричної вилки	Европейская вилка для переменного тока

Логістична інформація

Ширина	915 мм	Ширина с дверцей, открытой на 90° (мм)	1435 мм
Глубина без ручок	705 мм	Глубина з ручками	725 мм
Висота	1870 мм	Глубина з дверцятами, відкритими на 90°	1085 мм

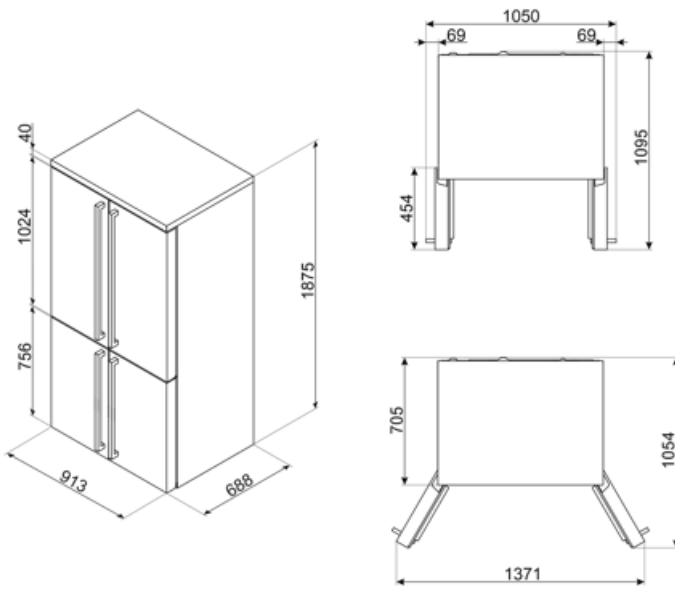

Alternative products















FQ960BL6
Чорний



FQ960P6
Кремовий

Symbols glossary

	Морозильная камера 4 **** для лучшей сохранности продуктов.		Автоматическое размораживание: работает за счет автоматического оттаивания через равные промежутки времени, что исключает необходимость размораживание прибора в целом.
	Класс энергоэффективности E		Цифровой дисплей: для отображения выбранных программ, функций и опций, а также времени до конца цикла.
	Экономичный режим: анализирует работу холодильника во время активации и оптимизирует рабочий цикл для снижения энергопотребления.		Вентилируемый: принудительное распределение холодного воздуха в холодильном отделении, что обеспечивает равномерное распределение температуры внутри холодильника.
	Быстрая заморозка: функция быстрого замораживания снижает температуру в камере, если активировать ее за несколько часов до использования.		Режим Отпуск: режим энергосбережения позволяет отключить холодильник и оставить морозильную камеру в рабочем состоянии.
	Светодиодное внутреннее освещение: более энергоэффективный и долговечный способ освещения внутреннего пространства прибора.		Life Plus 0°C: температура в отсеках Lifeplus поддерживается на уровне 0°C, что позволяет дольше сохранять свежее мясо и рыбу.
	Еволюція Smeg у бік інтелектуальних та екологічних моделей призвела до вибору інверторної технології, яка значно зменшує енергоспоживання.		Многopotочная система охлаждения: дольше сохраняет свежесть продуктов.
	Зона Активной синей подсветки: уникальная система Активной синей подсветки обеспечивает натуральную подсветку, чтобы увеличить время хранения фруктов и овощей.		