

FQI48KD



Termékcsalád	Hűtő
Üzembe helyezés	Szabadon álló
Kategória	4 ajtó
Referencia szélesség	Több mint 80
Referencia magasság	160 – 200
Sistema Total No – Frost	Teljes összeg
Hűtés típusa	TOTAL NO FROST
Leolvasztás	Automatikus
Zsanér típusa	Szabvány
EAN kód	8017709346492



Küllem



Design család	Univerzális	Logó színe	Króm
Szín	Sötét rozsdamentes acél megjelenés	Oldalsó anyag	Acél
Felületkezelés	Ujjlenyomatmentes	Oldalsó szín	Sötétszürke
Design	Lapos	Logo	Applied
Anyag	Fémlemez	Ajtó polcok profilszíne	Ezüst
Ajtóacél típus	Ujjlenyomatmentes	Fiókok profilszíne	Ezüst
Fogantyú	Integrált	Az üvegpolec profiljának színe	Ezüst
Fogantyú típusa	Rögzített	Kijelző	LED
Fogantyú színe	Fekete	Kijelző pozíció	Esterno (su porta)

Hűtőszekrény rekesz jellemzői



Állítható polcok száma	2	A frissentartó/zöldségfiókok fedelének típusa	Üveg
Gyümölcs- és zöldségfiókok száma	1	Lámpák száma	2
Állítható polcok típusa	Üveg	Alacsony hőmérsékletű tárolórész	Igen
A frissentartó/zöldségfiókok fedelének típusa	Szabvány	Belső világítás a hűtőben	Igen
Frissentartó fedél	Igen	Belső világítás típusa (hűtőszekrény)	LED

Hűtőszekrény belső ajtó

Állítható ajtópolcok száma 4

Palacktartó polcok száma 2

Hűtőszekrény egyéb jellemzői



Tartozékok
MultiFlow

Palacktartó, Tojástartó
Fém

Antibakteriális
szagszűrő

Igen

Fagyasztórekesz jellemzői

Fiókok száma
Polcok száma

4
1

Polcok típusa

Üveg

Fagyasztó egyéb jellemzői



Tartozékok
Kézi jégkészítő

kézi jégkészítő
Igen

Jégkészítő
Gyorsfagyasztó rekesz

Manuális
Igen

Egyéb műszaki jellemzők



Funkciók megjelenítése

Szabadság, Gyorsfagyasztás, Gyors hűtés, ECO, Reteszelés, Hűtési időzítő

Gyorsfagyasztás gomb

Igen

Ajtónyitás-riasztó

Igen

A hőmérséklet-szabályozás típusa

Elektronikus

Kompresszorok száma

1

Hűtőközeg gáz típusa

R600a

A kompresszor típusa

Inverteres

Foam agent

Cyclopentane

Teljesítmény / Energiacímke – 2019-es rendelet



Éves energiafogyasztás 244 kWh/a

Energihatékonysági osztály D

Levegőben terjedő akusztikus zajkibocsátási osztály C

Teljes nettó volumen 488 l

A fagyasztott tér(terek) térfogatának összege 166 l

Levegőben terjedő akusztikus zajkibocsátás 37 dB(A) re 1 pW

Hőmérséklet-emelkedés ideje 10.8 h

4 csillag – Fagyasztási kapacitás 8.7 Kg/24h

Klímaosztály SN, T

EI 80 %

A hűtőter(tek) és a 322 l
nem fagyasztott
tér(terek) térfogatának
összege







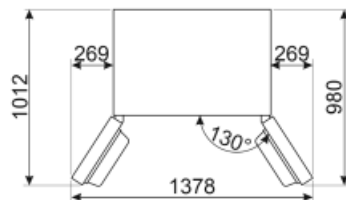
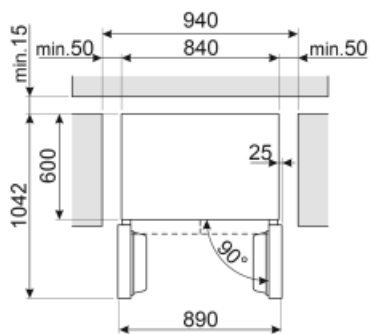
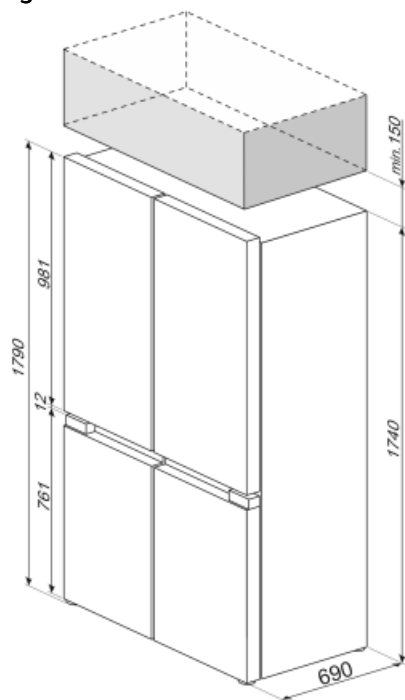



Elektromos csatlakozás

Dugó (F;E) Schuko
Elektromos csatlakozás
névleges értéke 206 W
Jelenlegi 1 A

Feszültség (V) 220-240 V
Frekvencia (Hz) 50 Hz
Tápkábel hossza 250 cm



Symbols glossary (TT)

- | | | | |
|--|--|---|---|
|  | Az automatikus leolvasztási rendszer rendszeres időközönként automatikus leolvasztással működik, teljesen kiküszöbölve a leolvasztás szükségességét. |  | Gyerekszár: néhány modell fel van szerelve a program/ciklus zárolására szolgáló eszközzel, hogy ne lehessen véletlenül megváltoztatni. |
|  | LED kijelző: a kiválasztott programok, funkciók és opciók, valamint a ciklus végéig eltelt idő megjelenítése. |  | Gazdaságos mód: Elemzi a hűtőszekrény működését az aktiválás során, és optimalizálja a működési ciklust az energiafogyasztás csökkentése érdekében. |
|  | Gyorsfagyasztás: A gyorsfagyasztás funkciót a használat előtt néhány órával aktiválva lecsökkenti a rekesz hőmérsékletét. |  | Ujjlenyomatmentes rozsdamentes acél: Az ujjlenyomatmentes rozsdamentes acél mindig úgy néz ki, mint az új. |
|  | Energiatakarékos üzemmód: Az energiatakarékos üzemmód lehetővé teszi a hűtőszekrény kikapcsolását és a fagyasztó működtetését. |  | LED belső világítás: energiahatékonyabb és tartósabb mód a készülék belsejének megvilágítására. |
|  | A Smeg intelligensebb és környezetbarátabb modellek felé történő elmozdulása az inverteres technológia választásához vezetett, ami jelentősen csökkenti a fogyasztást. |  | D energiahatékonysági osztály |
|  | Multiflow hűtőrendszer: a Multiflow szellőzőrendszer lehetővé teszi a hűtő levegő egyenletes eloszlását a hűtőszekrény belsejében. A rozsdamentes acél panel prémium megjelenést biztosít a készüléknek. | | |