

FQI48KD



Familie	Koelkast
Installatie	Vrijstaand
Categorie	4 deuren
Referentie breedte	Higher than 80 cm
Referentie hoogte	160 - 200 cm
No Frost systeem	Ja
Type koeling	No Frost
Ontdooien	Automatisch
Type scharnier	Standaard
EAN-code	8017709346492



Design



Esthetiek	Universeel	Kleur logo	Chroom
Kleur	Dark Grey Inox Look	Materiaal zijwanden	Plaatstaal
Design	Plat	Kleur zijkanten	Antraciet
Afwerking	Vingervlekvrij	Logo	Geassembleerd
Materiaal deur	Plaatstaal	Profielkleur deurvakken	Zilver
Type staal deur	Vingervlekvrij	Profielkleur lades	Zilver
Handgreep	Geïntegreerd	Kleur van glasplaatprofiel	Zilver
Type handvat	Vast	Display	Led
Kleur handgreep	Zwart	Positie display	Esterno (su porta)

Uitrusting koelkast



Number of compartments	2	Afdekplaat groentelade	Ja
Compartment types	Low temperature compartment, Fruit and vegetable compartment	Type groentelade / groentelade deksel	Glas
Aantal verstelbare leggers	2	Aantal lampen	2
Aantal groente-/fruitlades	1	Low temperature compartment	Ja
Shelves material	Glas	Binnenverlichting koelkast	Ja
Type groentelade / groentelade deksel	Standaard	Type binnenverlichting koelkast	Led

Binnendeur koelkast

Aantal verstelbare
binnendeurcompartimenten 4

Aantal flessenhouders 2

Overige features koelkast



Humidity Control Yes, manual
Accessoires Flessenblokkering,
Eierhouder

MultiFlow Metal
Antibacterieel geurfilter Ja

Uitrusting vriezer

Aantal lades 4
Aantal legplanken 1

Type leggers Glas

Overige features vriezer



Accessoires IJsmaker (manueel)
ijs maker handmatig

Snel-vriescompartiment Ja

Overige technische eigenschappen



Display functies

Vakantiefunctie, Snel-vriesfunctie, Snel-koelfunctie, Eco,
Kinderbeveiliging, Koeltimer

Snel-vriestoets

Ja

Alarm deur open

Ja

Type temperatuurcontrole

Elektronisch

Aantal compressoren

1

Type koelmiddel

R600a

Type compressor

Variabele toeren

Hoeveelheid koelmiddel (gr)

62 g

Schuimmiddel

Cyclopentaan

Performance / Energy Label - Reg. 2019



Energieverbruik per jaar 244 kWh/a

Akoestische
geluidsemisatie 39 dB(A) re 1 pW

Energie-efficiëntieklasse D

Geluidsniveau klasse C

Totaal netto inhoud	488 l	Conserveringsduur zonder stroom	10.8 h
Netto inhoud vriescompartiment	166 l	4 sterren-vriescapaciteit	8.7 kg/24h
Netto inhoud koelcompartiment(en)	322 l	Klimaatklasse EEI	SN, T 80 %

Elektrische aansluiting

Aansluitwaarde	206 W	Frequentie (Hz)	50 Hz
Stroom (A)	1 A	Lengte voedingskabel	250 cm
Spanning (V)	220-240 V	Stekker	(F;E) Schuko

Logistieke informatie

Breedte product	840 mm	Hoogte product	1790 mm
Diepte product	690 mm		

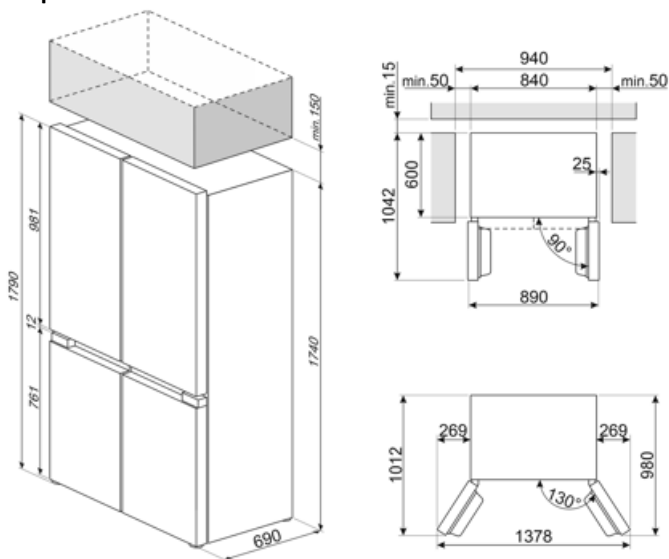











Alternative products



FQI48XD

Inox Look

Symbols glossary

-  Het automatische ontdooisysteem werkt door automatisch te ontdoeien met regelmatige tussenpozen, waardoor ontdoeien helemaal niet nodig is.
-  LED-display: toont de geselecteerde programma's, functies en opties en de tijd tot het einde van de cyclus.
-  Snelvriezen: De snelvriesfunctie verlaagt de temperatuur van het compartiment wanneer deze enkele uren voor gebruik wordt geactiveerd.
-  Energiebesparende modus: Met de energiebesparende modus kunt u de koelkast uitschakelen en de vriezer laten werken.
-  Invertertechnologie: De evolutie van Smeg's drogers naar intelligentere en milieuvriendelijkere modellen heeft geleid tot de keuze voor het gebruik van Invertertechnologie met warmtepompen, waardoor het energieverbruik aanzienlijk wordt verminderd.
-  Multiflow Cooling System: the Multiflow ventilation system allows an even distribution of cool air around the fridge cabinet. The stainless steel panel gives a more premium look to the appliance.
-  Kinderslot: sommige modellen zijn voorzien van een apparaat om het programma / de cyclus te vergrendelen zodat het niet kan per ongeluk veranderd
-  Economische modus: analyseert de werking van de koelkast tijdens de activering en optimaliseert de cyclus om het stroomverbruik te verminderen.
-  Vingerafdrukbestendig roestvrij staal: Vingerafdrukbestendig roestvrij staal zorgt ervoor dat roestvrij staal er zo goed als nieuw uitziet.
-  Led-binnenverlichting: is een meer energie-efficiënte en duurzame manier om de binnenkant van het apparaat te verlichten.
-  Energy efficiency class D