

FQI48KD



Rodzina produktów	Lodówka
Instalacja	Wolnostojąca
Kategoria	Czterodrzwiowe
Szerokość referencyjna	Powyżej 80 cm cm
Wysokość referencyjna	160 - 200 cm
No-Frost system	Tak
Typ chłodzenia	No Frost
Rozmrażanie	Automatyczny
Typ zawiasu	Standard
Kod EAN	8017709346492



Linia wzornicza



Linia wzornicza	Universal	Kolor logo	Chrom
Kolor	Dark Grey Inox Look	Materiał zewnętrzny	Stal
Design	Płaski	Kolor zewnętrzny	Ciemnoszary
Wykończenie	Powłoka odporna na powstawanie odcisków palców	Logo	Wstawiane
Materiał	Blacha	Kolor profili półek na drzwiach	Srebrny
Typ stali nierdzewnej	Powłoka zapobiegająca powstawaniu odcisków palców	Kolor profili szuflad	Srebrny
Uchwyt	Zintegrowana	Kolor profili szklanych półek	Srebrny
Typ uchwytu	Na stałe	Wyświetlacz	LED
Kolor uchwytu	Czarny	Położenie wyświetlacza	Zewnętrzne (na drzwiach)

Cechy komory chłodniczej



Number of compartments	2	Pokrywa szuflady	Tak
Compartment types	Low temperature compartment, Fruit and vegetable compartment	Typ pokrywy szuflady	Szkló
Liczba regulowanych półek	2	Liczba źródeł oświetlenia	2
Liczba szuflad na owoce i warzywa	1	Strefa niskiej temperatury	Tak
Shelves material	Szkló	Oświetlenie wnętrza chłodziarki	Tak
		Typ oświetlenia wnętrza chłodziarki	LED

Typ szuflady Standard

Drzwi wewnętrzne chłodziarki

Liczba regulowanych półek 4
Liczba balkoników na butelki 2

Pozostałe cechy chłodziarki



Humidity Control Tak
Akcesoria Półka na butelki,
Podstawka do jajek
MultiFlow Metal
Filtr antybakteryjny Tak

Cechy komory zamrażalnika

Liczba szuflad 4
Liczba półek 1
Rodzaj półek Szkło

Pozostałe cechy zamrażalnika



Akcesoria Manualna kostkarka
Kostkarka Ręczna
Funkcja szybkiego mrożenia Tak

Pozostałe cechy techniczne



Wyświetlacz funkcyjny Wakacje, Szybkie zamrażanie, Szybkie chłodzenie, ECO, Blokada sterowania, Kontrola czasu chłodzenia
Przycisk szybkie zamrażanie Tak
Alarm otwartych drzwi Tak
Typ kontroli temperatury Elektroniczny
Liczba kompresorów 1
Typ czynnika chłodniczego R600a
Typ kompresora Inwerterowy
Ilość czynnika chłodzącego (gr) 62 g
Środek pianotwórczy Cyklopentan

Wydajność / Nowa Etykieta Energetyczna

 Roczne zużycie energii 244 kWh/a
Poziom hałasu 39 dB(A) re 1 pW

Klasa efektywności energetycznej	D	Zdolność utrzymania temperatury w przypadku braku zasilania	10,8 h
Klasa emisji hałasu akustycznego	C	4 gwiazdki - zdolność zamrażania	8,7 kg/24h
Pojemność całkowita netto	488 l	Klasa klimatyczna	SN, T
Pojemność zamrażalnika	166 l	EEl	80 %
Pojemność chłodziarki	322 l		

Podłączenie elektryczne

Moc przyłączeniowa	206 W	Częstotliwość (Hz)	50 Hz
Natężenie prądu (A)	1 A	Długość przewodu zasilającego (cm)	250 cm
Napięcie (V)	220-240 V	Wtyczka	(F;E) Schuko

Informacje logistyczne

Szerokość	840 mm	Wysokość	1790 mm
Głębokość bez uchwyty	690 mm		

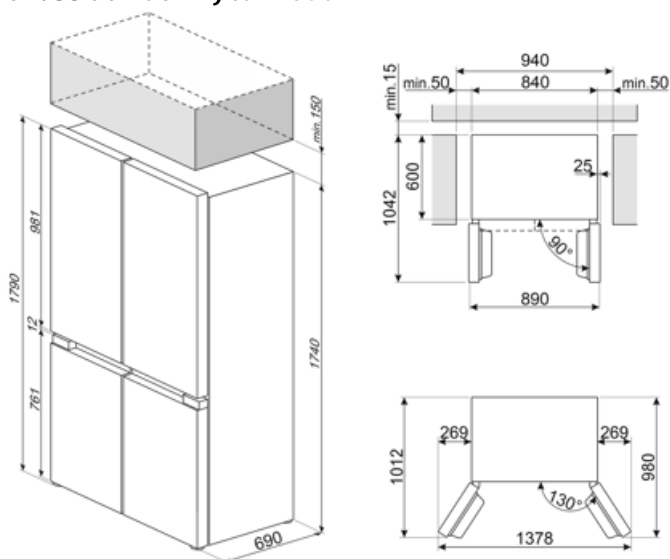











Dostępne wersje kolorystyczne



FQI48XD

Inox Look

Słowniczek oznaczeń

- | | | | |
|------------------------------------------------------------------------------------|-----------------------------------------------------------------------------------------------------------------------------------------------------------------------------------------------------|------------------------------------------------------------------------------------|----------------------------------------------------------------------------------------------------------------------------------------------------------------------------------------------------------------------------|
|  | Automatyczne rozmrażanie: System automatycznego odszraniania działa poprzez automatyczne odszranianie w regularnych odstępach czasu eliminując konieczność całkowitego rozmrażania. |  | Blokada bezpieczeństwa: Niektóre modele są wyposażone w blokadę bezpieczeństwa uniemożliwiającą uruchomienie urządzenia. |
|  | Wyświetlacz LED |  | TRYB EKONOMICZNY |
|  | Szybkie zamrażanie |  | Powłoka zapobiegająca powstawaniu odcisków palców: W większości naszych urządzeń stosowana jest, przy użyciu specjalnej technologii, powłoka zapobiegająca pozostawianiu odcisków palców na powierzchni stali nierdzewnej. |
|  | Tryb wakacyjny: Tryb oszczędzania energii. Pozwala na wyłączenie komory chłodziarki i pozostawienie działającej komory zamrażarki. |  | Oświetlenie wnętrza LED |
|  | System pozwalający zredukować poziom zużycia energii. |  | Klasa efektywności energetycznej D |
|  | Multiflow Cooling System: the Multiflow ventilation system allows an even distribution of cool air around the fridge cabinet. The stainless steel panel gives a more premium look to the appliance. | | |